

✓ **VIRELLO**
HEAT PUMPS

VR UP SERİSİ

ISI POMPASI KULLANIM KILAVUZU

8 - 13 - 16 - 18 kW

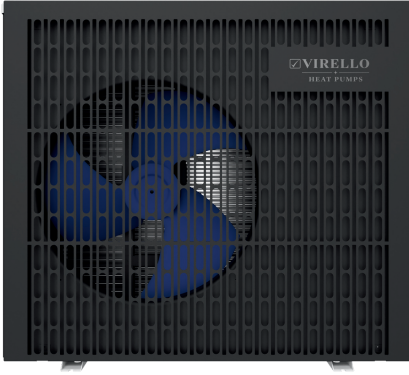

LÜTFEN TÜM TALİMATLARI DİKKATLE OKUYUN VE UYGULAYIN.
BU KILAVUZU GELECEKTEKİ REFERANSLARINIZ İÇİN MUTLAKA SAKLAYIN.

www.virelloisi.com

İçindekiler

1. Önemli Güvenlik Hususları	4
• Genel Uyarılar	
• Elektriksel Güvenlik	
• Yasalar ve Standartlar	
2. Enerji Tasarrufu İpuçları	5
3. Bölüm 1 – Giriş	5-6
• Cihaza Genel Bakış	
• Ürünün Avantajları ve Performans Özellikleri	
4. Teknik Özellikler	7
5. Bölüm – Kurulum	8-18
• Kurulum İçin Gerekli Malzemeler	
• Kurulum Konumu	
• Kurulum Detayları	
• Drenaj & Yoğuşma	
• Sistem Şemaları	
• Su Bağlantıları	
• Sıhhi Tesisat Gereksinimleri	
• Elektrik Bağlantıları	
• Elektrik Kablolama Şemaları	
6. Bölüm – Isı Pompasının Çalıştırılması	19-32
• Kontrol Paneli	
• Tuşların Tanımı	
• Çalışma Modları	
• Sıcaklık Ayarları	
• Saat ve Zamanlayıcı Ayarları	
• Parametre İzleme	
• Sistem Parametreleri (P Kodları)	
• Yardımcı Elektrikli Isıtıcı Fonksiyonları	
• Akıllı Şebeke (SG) Fonksiyonu	
7. Bölüm – Kullanıcı Kılavuzu & Genel Bakım	33-39
• Kullanıcı Hakları ve Sorumluluklar	
• Güvenlik Önlemleri	
• Hata Kodları	
• Hata Kodu Açıklamaları (Er Kodları)	
• Detaylı Hata Kodu Listesi (Er20)	
8. Sorun Giderme	40-41
9. Bölüm – Wi-Fi Bağlantısı ve Mobil Uygulama Kullanımı	42-48
• App Kurulumu	
• Wi-Fi Eşleştirme Adımları	
• Mobil Arayüz	
• Çalışma Modu & Sıcaklık Ayarları	
• Zamanlayıcı & Güç Tüketimi	
• Cihaz Paylaşımı ve Silme	
10. Garanti Belgesi ve Şartları	49-50
• Garanti Şartları	
• Garanti Kapsamı Dışındaki Haller	
10. İletişim Bilgileri	52

ÖNEMLİ GÜVENLİK HUSUSLARI

Önemli Uyarı:

Bu kılavuz, EVI DC İnverter Hava Kaynaklı Isı Pompası için kurulum ve çalıştırma talimatlarını içermektedir. Ekipmanla ilgili herhangi bir sorunuz varsa satıcıya danışın.

Tesisatçının Dikkatine: Bu kılavuz; ürünün kurulumu, çalıştırılması ve güvenli kullanımı hakkında önemli bilgiler içermektedir. Kurulum tamamlandıktan sonra, bu önemli bilgiler kullanıcıya ve operatöre verilmelidir.

Kullanıcıların Dikkatine: Bu kılavuz, bu ısı pompasının çalıştırılması ve bakımı konusunda size yardımcı olacak önemli bilgiler içermektedir. İleride başvurmak üzere saklayınız.

⚠ DİKKAT: Bu ürünü kurmadan önce, ürünle birlikte verilen tüm uyarı notlarını ve talimatları okuyun ve bunlara uyun. Güvenlik uyarılarına ve talimatlarına uyulmaması ciddi yaralanma, ölüm veya maddi hasarla sonuçlanabilir.

Yasalar ve Standartlar

EVI DC İnverter Hava Kaynaklı Isı Pompası, yetkili kamu kuruluşu veya yetkili makama göre, yerel bina ve kurulum yasalarına uygun olarak kurulmalıdır. Tüm yerel kodlar ulusal kodlardan önceliklidir. Yerel yasaların olmaması durumunda, kurulum için yerel yönetim Elektrik Yasasındaki (CEC) Ulusal Elektrik Yasasının (NEC) en son baskısına bakın.

TEHLİKE – Elektrik çarpma riski ya da elektrik çarpması.



Bu ürünün elektrik beslemesi, Ulusal Elektrik Yasası ve geçerli tüm yerel yasa ve düzenlemelere uygun olarak lisanslı veya sertifikalı bir elektrikçi tarafından yapılmalıdır. Yanlış kurulum, elektrik çarpmasına yol açarak, ısı pompası kullanıcısının, kurulumcularının veya diğerlerinin ölümüne veya ciddi şekilde yaralanmasına neden olabilir ve ayrıca cihazın hasar görmesine neden olabilir. Bu kılavuzdaki özel talimatları okuyun ve uygulayın.

⚠ UYARI – Yaralanma riskini azaltmak ve önlemek için, dikkatli gözetim altında olmadıkça çocukların yaklaşmasına ve kullanımına izin vermeyin!

Tüketici Bilgileri ve Güvenliği

EVI DC İnverter Hava Kaynaklı Isı Pompaları, bu kılavuzdaki bilgilere ve sonraki bölümlerde atıfta bulunulan kurulum kodlarına göre kurulduğunda, çalıştırıldığında ve bakımı yapıldığında yıllarca güvenli ve güvenilir hizmet verecek şekilde tasarlanmış ve üretilmiştir.

Kılavuz boyunca, güvenlik uyarıları “ ⚠ ” sembolü ile belirtilmiştir. Tüm uyarıları ve dikkat edilecek noktaları okuduğunuzdan ve bunlara uyduğunuzdan emin olun.

Isı Pompası Enerji Tasarrufu İpuçları

Uzun süre sıcak su kullanmayı düşünmüyorsanız, enerji tüketimini en aza indirmek için ısı pompasını kapatmayı veya sıcaklığı düşürmeyi seçebilirsiniz.

Enerji tasarrufu yapmanıza ve ısı pompanızı konfordan ödün vermeden çalıştırma maliyetinizi en aza indirmenize yardımcı olacak aşağıdaki önerileri sunuyoruz;

- 1.Maksimum su sıcaklığının 60°C olması önerilir.
- 2.Dış ortam sıcaklığı -30°C altında ve 1 hafta uzun süreden çalışmıyorsa ısı pompasının kapatılması önerilir. Isı eşanjör tarafının suyunun boşaltılması gerekmektedir.
3. Enerji tasarrufunu sağlamak adına, ısı pompasını, günlük sıcaklık ortalamasının yüksek olduğu gündüz saatlerinde çalıştırın.
- 4.Isı pompasını iç mekanda havalandırılan yerlere kurmaya çalışın. Eğer ki dış mekana kurulması gerekiyorsa mümkün olduğunca rüzgar, kar, fırtına ve sert soğuk görmeyecek yerlere kurun. Buzlanmayı ve buzlanma olasılığını azaltmaya yönelik, pratik bir şekilde muhafaza edin.

Genel Kurulum Bilgileri

- 1.Kurulum ve servis, kalifiyeli kurulumcu veya yetkili servis temsilcisi tarafından tüm ulusal ve yerel yasa/güvenlik düzenlemelerine uygun olarak yapılmalıdır.
- 2.Bu EVI DC Inverter Isı Pompası, Kullanım sıcak suyunu ve evi ısıtması için özel olarak tasarlanmıştır.

Bölüm 1: Giriş

Cihaza Genel Bakış

EVI DC Inverter Hava Kaynaklı ısı pompaları, dış ortam havasındaki ısıyı suya aktararak 60°C' ye kadar yüksek sıcaklıkta sıcak su sağlar. Eşsiz yüksek sıcaklıklı ısı pompası, ev ısıtması için yaygın olarak kullanılmaktadır. Yenilikçi ve ileri teknoloji ile ısı pompası -30°C ortam sıcaklığında çok iyi çalışabilir. 60°C' ye kadar yüksek çıkış sıcaklıkları ile normal boyutlu radyatör tabanlı sistemlerle takviye olmaksızın uyumluluk sağlar. Geleneksel sıvı yakıtlı/LPG kazanlarla karşılaştırıldığında, EVI DC Inverter ısı pompası %50' ye kadar daha az CO2 üretirken %80 işletme maliyeti tasarrufu sağlar.

Isı pompalarımız yalnızca yüksek verimli olmakla kalmaz, aynı zamanda kullanımı kolay ve güvenlidir.

Genel Özellikler

1. Düşük işletme maliyetleri ve yüksek verimlilik
 - 5'e varan yüksek performans katsayısı (COP), geleneksel ASHP teknolojisine kıyasla daha düşük çalıştırma maliyetleri sağlar.
 - Daldırma ısıtıcı takviyesi gerektirmez.
2. Azaltılmış sermaye maliyetleri
 - Basit kurulum
3. Yüksek konfor düzeyleri
 - Yüksek depolama sıcaklığı, sıcak suyun artmasına neden olur.
4. Diğer ısıtma sistemleriyle ilişkili herhangi bir yanıcı, gaz zehirlenmesi, patlama, yangın, elektrik çarpması tehlikesi yoktur.
5. İstenilen su sıcaklığını korumak için bir dijital kontrolör dahil edilmiştir.
6. Uzun ömürlü ve korozyona dayanıklı kompozit kabin zorlu iklimlere dayanıklıdır.
7. Panasonic kompresör olağanüstü performans, ultra enerji verimliliği, dayanıklılık ve sessiz çalışma sağlar.

8. Kendi kendine teşhis kontrol paneli, güvenilir çalışma sağlamak için ısı pompası operasyonlarını izler ve sorun giderir.
9. Kullanıcı dostu arayüze ve mavi LED arka aydınlatmaya sahip akıllı dijital kontrolör.
10. Ayrı izole edilmiş elektrik bölmesi dahili korozyonu önler ve ısı pompası ömrünü uzatır.
11. Isı pompası -30°C ortam hava sıcaklığına kadar çalışabilir.

Bölüm 2: Kurulum

Aşağıdaki genel bilgiler, EVI DC Inverter hava kaynaklı ısı pompasının nasıl kurulacağını açıklamaktadır.

Not: Bu ürünü kurmadan önce, tüm uyarı talimatlarını okuyun ve uygulayın. Isı pompasını sadece kalifiye bir servis elemanı kurmalıdır.

Kurulum İçin Gerekli Malzemeler

Aşağıdaki öğeler; tüm ısı pompası kurulumları için montajcı tarafından tedarik edilmelidir:

1. Sıhhi tesisatı bağlantı parçaları.
2. Uygun drenaj için düz yüzey.
3. Uygun bir elektrik besleme hattının sağlandığından emin olun. Elektrik özellikleri için ısı pompası üzerindeki anma değeri plakasına bakın. Lütfen belirtilen akım derecesini not edin. Isı pompasında bağlantı kutusuna gerek yoktur; Isı pompası elektrik bölmesinin içinde yapılır. Boru, doğrudan ısı pompası ceketine takılabilir.
4. Elektrik besleme hattı için PVC boru kullanılması tavsiye edilir.
5. Su basıncının düşük olması durumunda su pompalamak için bir hidrofor pompası kullanın.
6. Su girişinde bir filtre gereklidir.
7. Sıhhi tesisat, ısı kaybını azaltmak için yalıtılmalıdır.

Not: Servis kolaylığı için giriş ve çıkış suyu bağlantılarına kapatma vanaları takmanızı öneririz.

Teknik Özellikler

VR UP SERİSİ TEKNİK ÖZELLİKLER TABLOSU

VIRELLO Model	8 kW	13 kW	16 kW	18 kW
Güç Kaynağı	230V/1Ph 50-60Hz	230V/1Ph 50-60 Hz	230V/1Ph 50-60 Hz	230V/1Ph 50-60 Hz
Sirkülasyon Pompası	Shimge DC Pompası	Shimge DC Pompası	Shimge DC Pompası	Shimge DC Pompası
Isıtma Kapasitesi Aralığı (kW)	1.57-8.40	4.40-13.00	5.8-15.5	5.9-18.2
Isıtma Giriş Aralığı (kW)	0.32-1.87	0.90-3.02	1.22-3.66	1.20-4.11
Akım Aralığı (A)	1.42-8.30	4.12-13.8	5.58-16.57	5.49-18.8
COP Aralığı	4.49-4.91	4.30-4.90	4.23-4.75	4.43-4.92
Soğutma Kapasitesi Aralığı (kW)	0.99-6.22	2.80-8.20	5.5-11.0	3.81-11.53
Soğutma Giriş Gücü (kW)	0.29-2.18	0.85-3.31	1.67-3.99	1.11-4.05
Akım Aralığı (A)	1.28-9.67	3.89-15.1	7.64-18.26	5.08-18.5
EER Aralığı	2.85-3.41	2.48-3.29	2.76-3.29	2.85-3.43
Sıcak Su Isıtma Kapasitesi (kW)	1.28-6.81	3.52-10.50	8.2-13.6	4.80-14.72
Sıcak Su Giriş Aralığı (kW)	0.31-2.13	0.88-3.39	1.91-3.68	1.17-4.60
Akım Aralığı (A)	1.38-9.45	4.03-15.5	8.74-16.74	5.35-21.1
COP Aralığı	3.2-4.1	3.1-4.0	3.7-4.3	3.2-4.1
Soğutucu Gaz	R32			
Çalışma Alanı	-30~43 °C			
Su Sirkülasyonu (m³/s)	1.4	2.2	2.7	3.1
Su Basıncı Düşüğü (kPa)	31	25	35	35
IP Sınıfı	IPX4	IPX4	IPX4	IPX4
Elektrik Çarpmasına Karşı Koruma Oranı	BEN	BEN	BEN	BEN
1 metre mesafede gürültü dB(A)	≤53	≤55	≤57	≤57
Net Ağırlık/Brüt Ağırlık (kg)	110/120	115/125	130/140	170/180
Boru Çapı (mm)	DN25	DN25	DN25	DN25
Gövde Boyutları (G*D*Y) (mm)	970*475*835	1100*475*985	1080*480*1060	1050*480*1330
Ambalaj Boyutu (Karton)	1028*520*974	1120*515*1108	1100*490*1210	1100*530*1470
Paketleme Boyutu (Paliwood)	1048*520*974	1140*515*1110	1140*520*1220	1120*530*1470
Kompresör Markası	Panasonic			
Çıkış Suyu Sıcaklığı (°C) DHW	33-60			
Çıkış Suyu Sıcaklığı (°C) Isıtma	20-58			
Çıkış Suyu Sıcaklığı (°C) Soğutma	7-25			
Güç Girişi Kablo Çapı (mm²)	4	6	10	10
Devre Kesici (A)	25	32	40	40

***Test Koşulları**

Isıtma: Giriş suyu sıcaklığı 30 °C, çıkış suyu sıcaklığı 35 °C, kuru termometre sıcaklığı 7 °C, yağ termometre sıcaklığı 6 °C.
Soğutma: Giriş suyu sıcaklığı 12 °C, çıkış suyu sıcaklığı 7 °C, kuru termometre sıcaklığı 35 °C, yağ termometre sıcaklığı 24 °C.
Sıcak Su Giriş suyu sıcaklığı 15 °C, çıkış suyu sıcaklığı 55 °C, kuru termometre sıcaklığı 7 °C, yağ termometre sıcaklığı 6 °C.

Teknik veriler, standart test koşulları altında elde edilmiş nominal değerlerdir. Gerçek performansa farklılık gösterebilir. VIRELLO teknik özellikleri önceden bildirmeksizin değiştirme hakkına sahiptir.

Güvenli çalışmayı sağlamak için doğru kurulum gereklidir. Isı pompaları için gereksinimler aşağıdakileri içerir:

1. Kritik bağlantılar için boyutlar.
2. Saha montajı (gerekirse).
3. Uygun saha konumu ve izinleri.
4. Uygun elektrik kabloları.
5. Yeterli su akışı.

Bu kılavuz, bu gereklilikleri karşılamak için gereken bilgileri sağlar. Kurulumla devam etmeden önce tüm uygulama ve kurulum prosedürlerini tamamen gözden geçirin.

Boyut: Birim: mm

VR-1MB112008

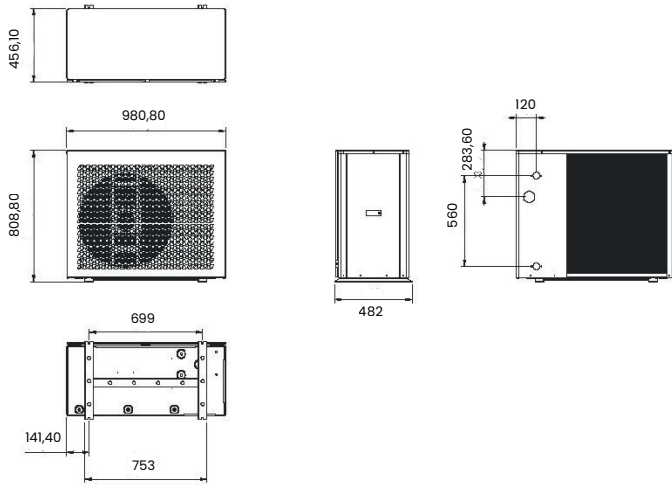

VR-1MB112013

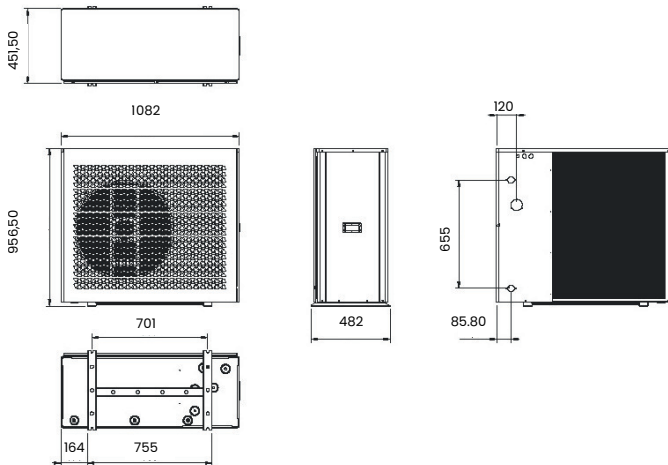

VR-1MB1112016

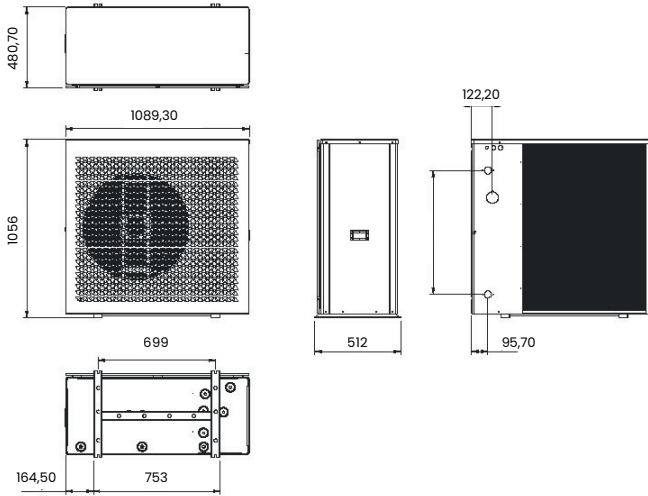

VR-1MB1112018

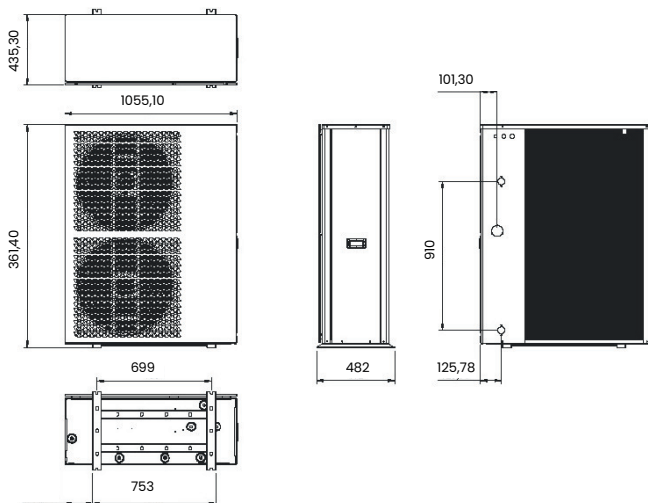

Patlatılmış Görünüm

VR-1MB1112008, VR-1MB1112013, VR-1MB1112016

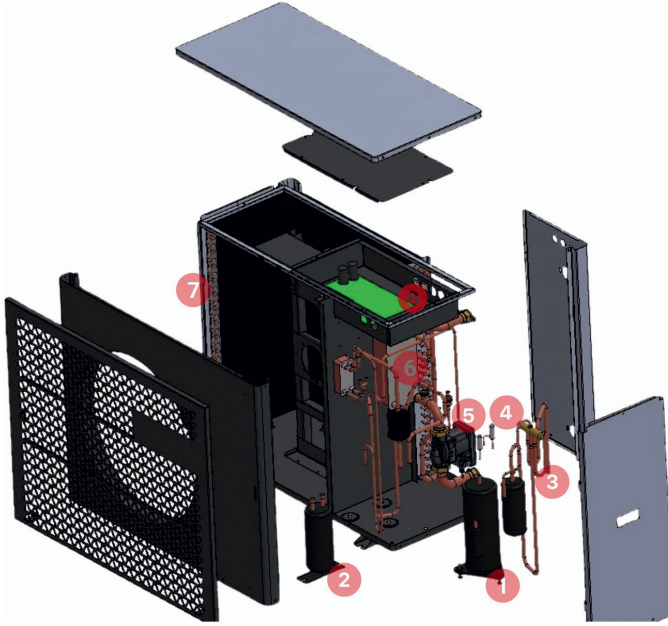

- 1 Evi DC Panasonic Kompresör
- 2 Likit Tankı
- 3 4 Yollu Vana
- 4 Ana ve Yardımcı Elektronik Genleşme Vanaları
- 5 DC Sirkülasyon Pompası
- 6 Plakalı Isı Eşanjörü
- 7 Evaporatör
- 8 Control Board + İnverter Sürücü

Patlatılmış Görünüm

VR-IMB1112018

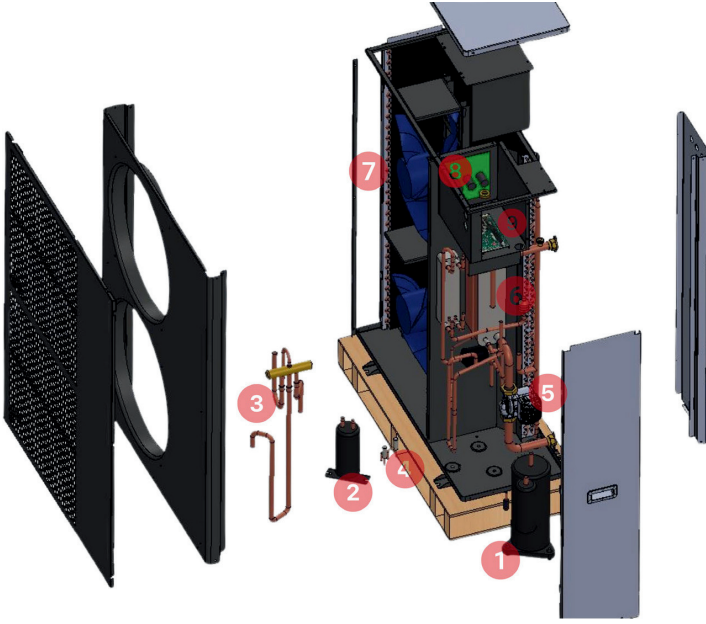

- 1 Evi DC Panasonic Kompresör
- 2 Likit Tankı
- 3 4 Yollu Vana
- 4 Ana ve Yardımcı Elektronik Genleşme Vanaları
- 5 DC Sirkülasyon Pompası
- 6 Plakalı Isı Eşanjörü
- 7 Evaporatör
- 8 İnverter Sürücü
- 9 Control Board

Kurulum Konumu

⚠ DİKKAT

1. Isı pompasını tehlikeli maddelerin ve yerlerin yakınına KURMAYIN.
2. Isı pompasını, birikintilerle karışan yağmur suyunun üniteden geçmesine izin verecek olukların bulunmadığı derin eğimli çatıların altına KURMAYIN.
3. Isı pompasını beton veya fabrikasyon levha gibi düz, hafif eğimli bir yüzeye yerleştirin. Bu, yağışmanın ve yağmur suyunun ünitenin tabanından uygun şekilde tahliye edilmesini sağlayacaktır. Mümkünse döşeme, filtre sistemi/ekipmanı ile aynı seviyede veya biraz daha yükseğe yerleştirilmelidir.

Kurulum Detayları

Aşağıdaki bölümlerde verilen tüm kriterler minimum açıklıkları yansıtmaktadır. Bununla birlikte, duvarların yakınlığı, yüksekliği ve halka açık alanlara yakınlık gibi geçerli yerel koşullar dikkate alınarak her bir kurulum da değerlendirilmelidir. Isı pompası, bakım ve inceleme için her tarafta boşluk bırakacak şekilde yerleştirilmelidir.

1. Isı pompası montaj alanı iyi havalandırmaya sahip olmalı ve hava girişi / çıkışı engellenmemelidir.
2. Kurulum alanı iyi drenaja sahip olmalı ve sağlam bir temel üzerine inşa edilmelidir.
3. Üniteyi agresif gaz (klor veya asidik), toz, kum ve yapraklar gibi kirliliklerin biriktiği alanlara kurmayın.
4. Daha kolay bakım ve sorun giderme için, ünitenin etrafındaki engel 1 metreden daha yakın olmamalıdır. Ve havalandırma ünitesinden dikey olarak 2 m içinde herhangi bir engel olmamalıdır.

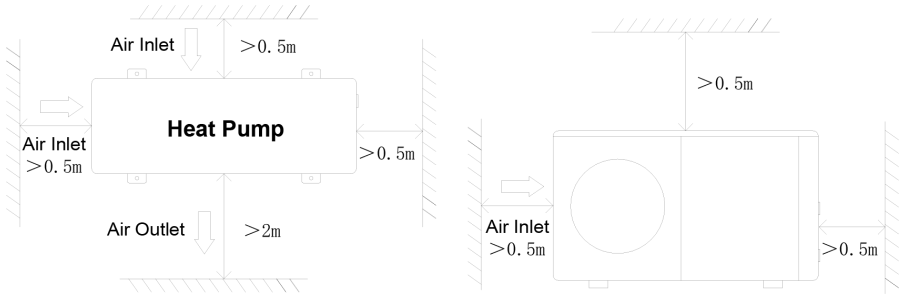

5. Isı pompası, titreşimi ve/veya dengesizliği önlemek için darbeye dayanıklı burçlarla monte edilmelidir.
6. Kontrol cihazı su geçirmez olmasına rağmen, doğrudan güneş ışığından ve yüksek sıcaklıktan kaçınmak için özen gösterilmelidir. Ek olarak, kontrolörün kaliteli bir şekilde görüntülenmesini sağlamak için ısı pompası yerleştirilmelidir.
7. Sıhhi tesisat boruları, titreşimden kaynaklanan olası hasarları önlemek için uygun destekle monte edilmelidir. Akan su basıncı 196 kPa'nın üzerinde tutulmalıdır. Aksi takdirde, hidrofor pompası kurulmalıdır.
8. Kabul edilebilir çalışma voltajı aralığı, anma geriliminin $\pm 10\%$ içinde olmalıdır.
 - Isı pompası güvenlik amacıyla topraklanmalıdır.

Drenaj ve Yoğuşma

Ünite çalışırken evaporatörden yoğuşma meydana gelecek ve ortam havası sıcaklığına ve neme bağlı olarak sabit bir oranda tahliye edilecektir. Ortam koşulları ne kadar nemli olursa, o kadar fazla yoğuşma meydana gelir. Ünitenin tabanı, yağmur suyunu ve yoğuşmayı yakalamak için bir tepsi görevi görür. Ünite tabanının alt tarafında bulunan tahliye deliklerini her zaman birikintilerden uzak tutun.

Önerilen Kurulum Yöntemleri

DC İnverter Isı Pompası ısıtma/soğutma ve evsel sıcak su sağlayabilir. Yerden ısıtma döngüleri ve Radyatör alan ısıtması için, fan coil üniteleri ise alan soğutması için kullanılır. Kullanım sıcak suyu, ısı pompasına bağlı evsel sıcak su deposundan temin edilir.

İçinde ana sirkülasyon pompası bulunan DC İnverter Isı Pompası. Üniteyi kurarken, kurulumcular ısı pompasını; buffer tankı (alan ısıtma/soğutma için), depolama suyu tankı (kullanım sıcak suyu için) dahil olmak üzere diğer parçalara bağlamalıdır. Bir emniyet valfi, bir su doldurma valfi, üç yollu valf dahil olmak üzere harici bağlantı parçalarına da ihtiyaç vardır.

Depolama suyu tankına sıcaklık sensörü eklenmelidir. DHW boylerine veya ısı pompasından kontrol sinyalinin alabilen buffer tanka ek bir elektrikli ısıtıcı takılabilir.

1) Sistem kurulumu için şemaya bakınız.

2) 3-yollu vana: Kullanım sıcak suyu modu için 3 yollu vana açılır. Yerden ısıtma veya soğutma için 3 yollu vana kapanır.

3) Hem ısıtma (veya soğutma) hem de kullanım sıcak suyu ayar sıcaklığına ulaşmadığında, sıcak su önceliklidir.

4) Kullanım sıcak suyu için serpantinli boyler özelleştirilmelidir.

5) Bobinin ısı değişim kapasitesi \geq ısı pompasının nominal ısıtma kapasitesi.

6) Ünite çalışmaya hazır olarak teslim edilir ve R32 refrigerant ile doldurulur.

7) R32 soğutucu akışkan yanıcı ve patlayıcıdır. Çalışan veya potansiyel tutuşurma kaynaklarının olduğu bir ortama kurulması yasaktır.

Devre Kurulumunun Şematik Diyagramı

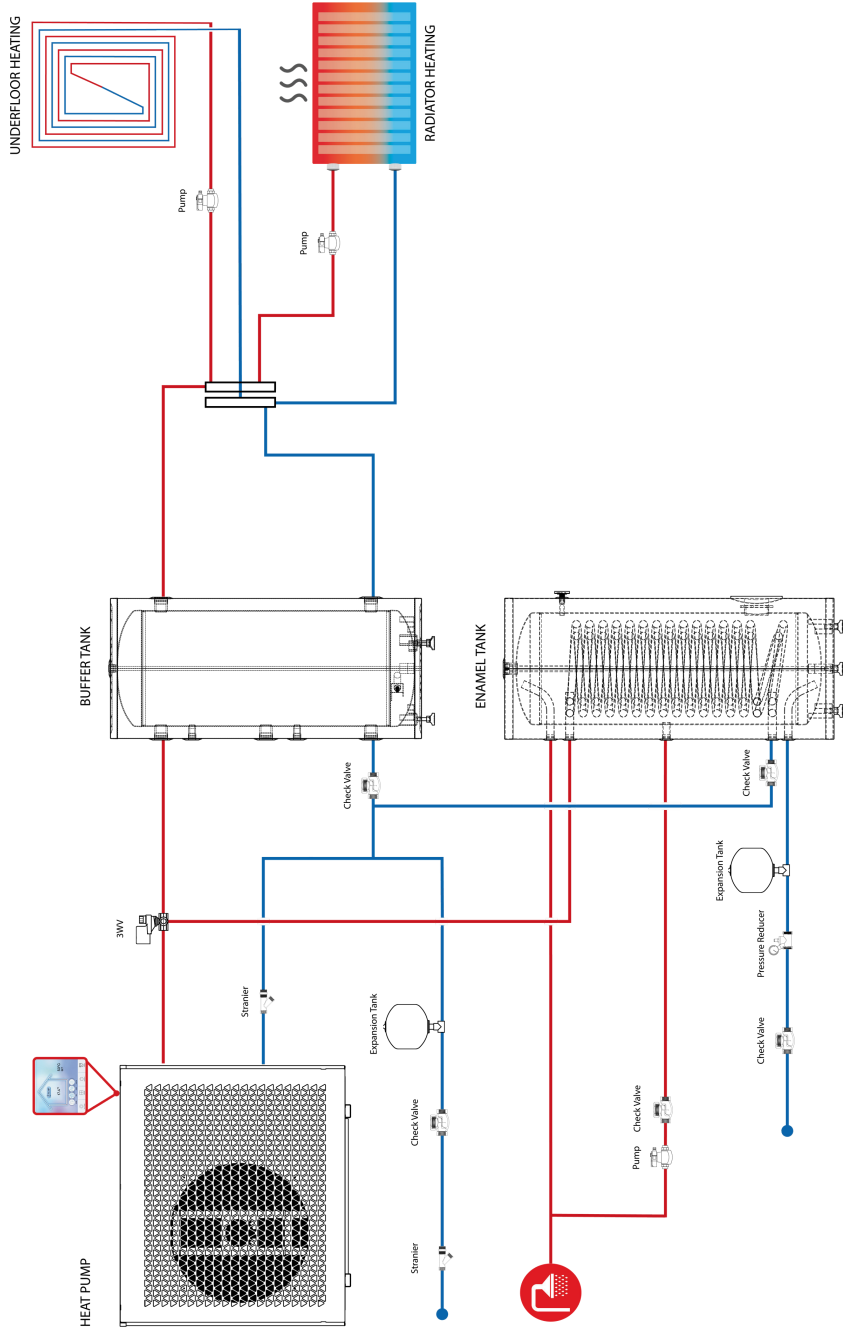

Su Baęlantıları

Isı Pompasında Su Baęlantıları

Su giriř ve ıkıř baęlantılarına Hızlı Baęlantı armatürlerinin takılması tavsiye edilir. Isı pompası tesisatında paslanmaz elik veya PPR boru kullanılması tavsiye edilir. Isı pompasına su giriř ve ıkıř baęlantısı, paslanmaz elik veya PPR boru baęlantı paralarını kabul eder.

⚠ DİKKAT – Ek ısı pompalarının montajı ve tesisat kısıtlamaları ile akıř gereksinimlerinin ve musluk suyu devir hızlarının saęlanabileceęinden emin olun.

Sıhhi Tesisat Kurulum Gereksinimleri

1. Su basıncı 490 kPa 'yı ařtıęında, su basıncını 294 kPa 'nın altına dūřürmek için lütfen kısılma vanası kullanın.
2. Üniteye baęlanan her paranın gevřek baęlantı yöntemiyle baęlanması ve ara valf ile monte edilmesi gerekir.
3. Tüm sıhhi tesisatların uygun řekilde tamamlandıęından emin olun ve ardından su sızıntısı ve basın testi yapın.
4. Isı kaybını önlemek için tüm boru hatları ve boru baęlantı paraları yalıtılmalıdır.
5. Donma kořullarında sistemin boşaltılmasını saęlamak için sistemin en alak noktasına bir tahliye vanası takın (karlama).
6. Sirkülasyon pompası durduęunda geri sifonlamayı önlemek için su ıkıř baęlantısına bir ekvalf takın.
7. Geri basıncı azaltmak için, borular yatay olarak monte edilmelidir.
8. Dirsekleri en aza indirin (90 derece baęlantılar). Daha yüksek bir akıř hızı gerekiyorsa, bir baypas hattı takın.

Elektrik Baęlantıları

⚡ UYARI – Elektrik arpması veya elektrik arpması riski.
 Isı pompası kurulumuna bařlamadan önce tüm yüksek voltaj devrelerinin baęlantısının kesildięinden emin olun. Bu devrelerle temas, elektrik arpması nedeniyle kullanıcıların, kurulumu yapanların veya dięer kiřilerin ölümüne veya ciddi řekilde yaralanmasına neden olabilir ve ayrıca cihazın zarar görmesine neden olabilir.

⚠ DİKKAT – Isı pompasına bakım yaparken baęlantı kesmeden önce tüm kabloları etiketleyin. Kabloleme hataları yanlış ve tehlikeli alıřmaya neden olabilir. Bakımdan sonra kontrol edin ve düzgün alıřmasını saęlayın.

Güç Kaynağı

1. Besleme voltajı çok düşük veya çok yüksek ise, başlatma sırasında yüksek ani akımlar nedeniyle ısı pompası ünitesinin hasar görmesine ve/veya dengesiz çalışmasına neden olabilir.

2. Minimum başlangıç voltajı, anma geriliminin% 90'ının üzerinde olmalıdır. Kabul edilebilir çalışma voltajı aralığı, anma geriliminin ± 10 'u içinde olmalıdır.

3. Kablo teknik özelliklerinin belirli kurulum için doğru gereksinimleri karşıladığından emin olun. Kurulum yeri ile şebeke güç kaynağı arasındaki mesafe kablo kalınlığını etkileyecektir. Kabloları, devre kesicileri ve izolatör kesicileri seçmek için yerel elektrik standartlarını takip edin.

Topraklama ve Aşırı Akım Koruması

Üniteden elektrik kaçacağı durumunda, elektrik çarpmasını önlemek için, ısı pompasını yerel elektrik standardına göre takın.

1. Isı pompasının voltaj beslemesini sık sık kesmeyin, bu ısı pompasının kullanım ömrünün kısalmasına neden olabilir.

2. Aşırı akım koruması kurarken, bu özel kurulum için doğru akım derecesinin karşılandığından emin olun.

3. Isı pompası kontrolörü tarafından kontrol edilmesi gereken ek bir yardımcı ısıtıcı gerekiyorsa, yardımcı ısıtıcının rölesi (veya gücü) kontrolörün ilgili çıkışına bağlanmalıdır.

Elektrik Kablolama Şeması

I. (VR-1MB111208) - (VR-1MB1112013)

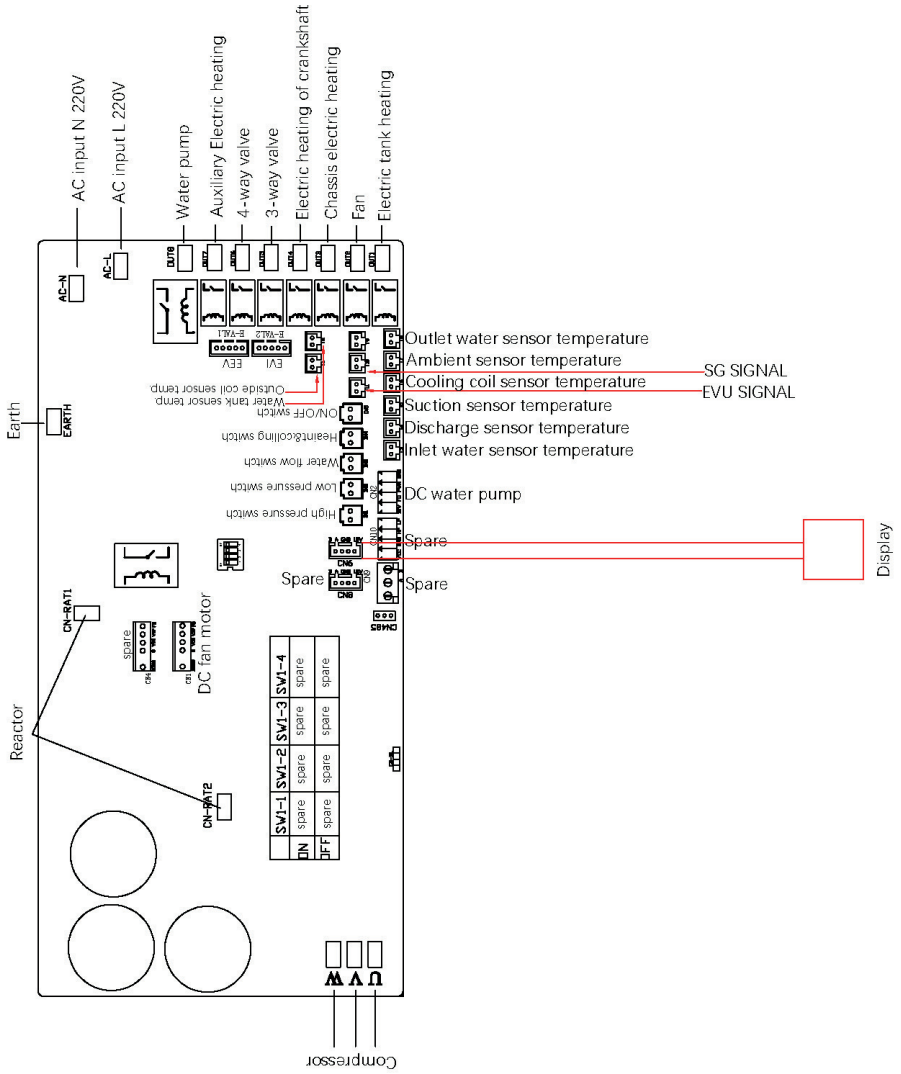

Elektrik Kablolama Şeması

2. (VR-1MB1112016) - (VR-1MB1112018)

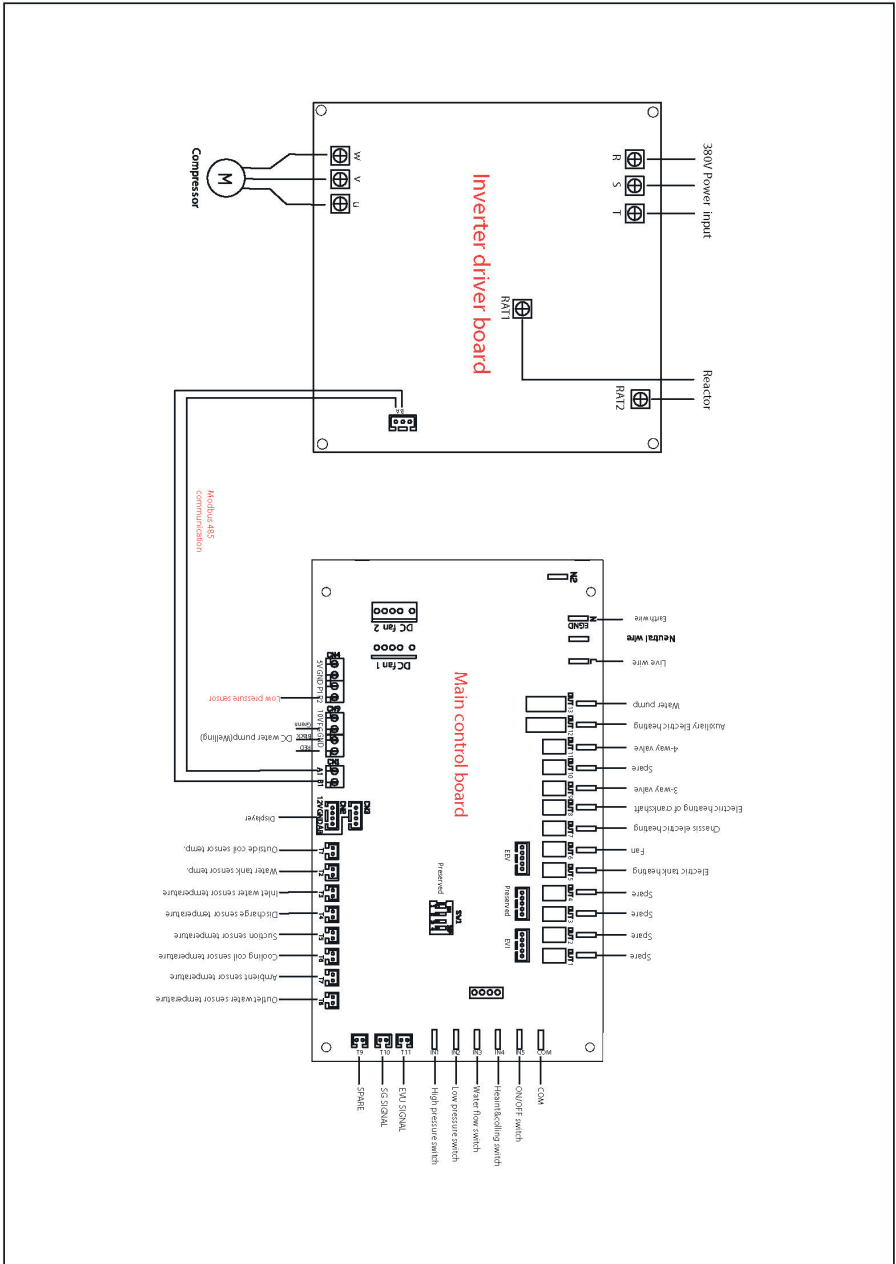

Bölüm 3: Isı Pompasının Çalıştırılması

Kontrolcü Paneli

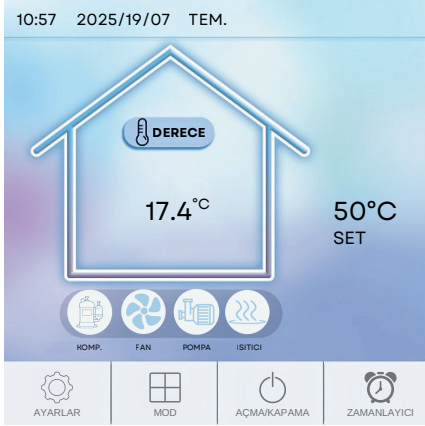



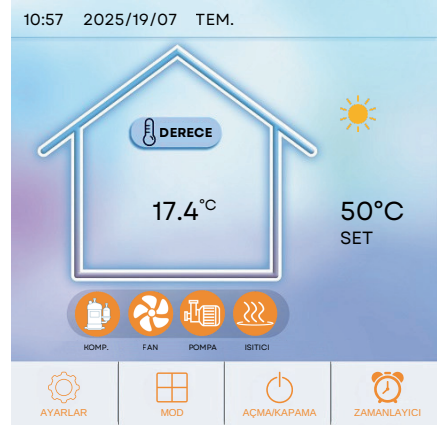







Kapalı Durum (Tüm düğmeler gri)



Açık Durum (Tüm düğmeler turuncu)

Mod	Açıklama
	Isıtma Modu
	Sıcak Su Modu
	Soğutma Modu
	Isıtma ve Sıcak Su Modu (Sıcak su fonksiyonu öncelik olarak)
	Soğutma ve Sıcak Su Modu (Sıcak su fonksiyonu öncelik olarak)
	Tatil modu
	Kompresör Çalışıyor
	Sirkülasyon Pompası Çalışıyor
	Fan Motor Çalışıyor
	Elektrikli Isıtıcı Çalışıyor
	Gösterilen hata

2.Tuşların Tanımı

Tuş	Tanım	Fonksiyon
 AÇMA/KAPAMA	Açık/Kapalı	Isı pompası açın ya da kapatın.
 MOD	Mod	Isı pompasının çalışma modunu değiştirin.
 ZAMANLAYICI	Zamanlayıcı	Haftaiçi çalışmayı ve zamanlamayı ayarlayın.
 AYARLAR	Ayarlar	Çalışan parametreleri sorgulayın, sistem parametrelerini kontrol edin ve ayarlayın, hata kodu kayıtları, Wi-Fi bağlantısı vb.
40°C SET	Set	Su deposu hedef sıcaklığını sadece sıcak su modunda veya dönüş suyu sıcaklığını sadece ısıtma/sadece soğutma modunda ayarlayın.
50°C WT SET	WT SET	Su deposu hedef sıcaklığını ısıtma+sıcak su modunda veya soğutma+sıcak su modunda ayarlayın.
8°C AC SET	AC SET	Isıtma/soğutma için dönüş suyu hedef sıcaklığını ısıtma+sıcak su modu/soğutma+sıcak su modunda ayarlayın.
8°C AC SET 40°C SET 50°C WT SET	SICAKLIK	Sadece sıcak su modunda gerçek zamanlı su deposu sıcaklığını veya sadece ısıtma/sadece soğutma modunda ısıtma/soğutma için gerçek zamanlı dönüş suyu sıcaklığını görüntüleyin.
	WT SIC. AC SIC.	WT SIC: gerçek zamanlı su deposu sıcaklığını göster. ısıtma+sıcak su veya soğutma+sıcak su modu. AC SIC: ısıtma+sıcak su veya soğutma+sıcak su modunda ısıtma/soğutma için gerçek zamanlı dönüş suyu sıcaklığını gösterir.
	Durum	Isı pompasının çalışma parametrelerini kontrol edin.
	Arızalı	En son hata kodlarını kaydedin.
	Wi-Fi	Wi-Fi ayarları.
	Sistem Parametresi	Isı pompası sistem parametrelerini ayarlayın ve kontrol edin.
	Fabrika Parametreleri	Fabrika parametrelerini kontrol edin ve ayarlayın (Fabrika parametrelerini değiştirmenizi önermeyiz).

3. Kontrolörün Çalıştırılması

Isı Pompasını Aç/Kapat

Ana arayüzde, ısı pompasını açmak veya kapatmak için AÇMA/KAPAMA düğmesine yaklaşık 1 saniye basın.

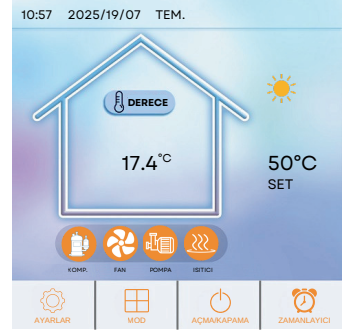
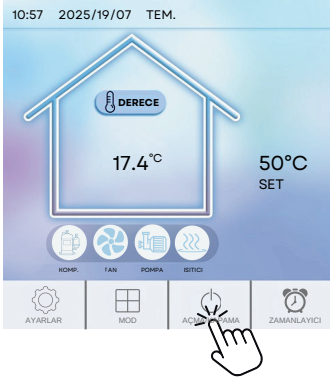

Kapalı durumu (Tüm düğmeler gri) Açık durumu (Tüm düğmeler turuncu)

Çalışma Modu Ayarları

Isı pompaları AÇIK durumdayken ve ana arayüzdeyken, çalışma modlarını değiştirmek için MODE düğmesine yaklaşık 1 saniye basın. (5 mod opsiyonel: sadece ısıtma, sadece soğutma, sadece DHW, ısıtma + sıcak su, soğutma + sıcak su)

© Isıtma + sıcak su modu veya soğutma + sıcak su modu altında, sıcak su işlevi öncelikli olarak karşılanacaktır.

© Isıtma veya soğutma modunda, arayüzdeki SICAKLIK simgesi gerçek zamanlı dönüş suyu sıcaklığını gösterir. Sıcak su modunda, SICAKLIK simgesi gerçek zamanlı su deposu sıcaklığını gösterir.



Çalışma Modu Seçimi

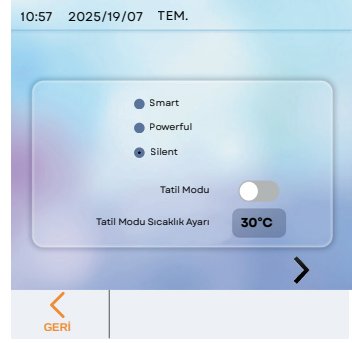
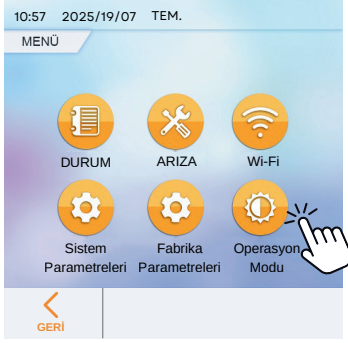

© Çalışma modu seçim arayüzüne girmek için Ayar arayüzünde "OPERASYON MODU"na tıklayın;

© Operasyon modu açıklaması : Normal modda, Isı pompasının seçebileceği Akıllı, Güçlü ve Sessiz Çalışma durumları vardır.

© Tatil modu açıklaması : Bu mod etkinleştirildiğinde, ısı pompası yalnızca ısıtma modunda çalışır ve tatil Ayarlı Hedef sıcaklık ile çalışır.

Sessiz Zaman

© Zamanlama sessiz arayüzüne girmek için "OPERASYON MODU" arayüzüne " > " tıklayın. Ünite planlanan sessiz zaman boyunca Sessiz Mod olarak çalışacaktır.

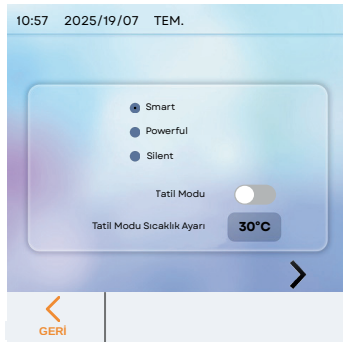

Hedef Su Sıcaklığını Ayarlama

☉ Ana arayüzde, Hedef sıcaklık ayarı arayüzüne (aşağıdaki gibi) girmek için SET düğmesine basın. Hedef sıcaklık değerini yazarak, ardından kaydetmek ve çıkmak için "Enter" tuşuna basın veya kaydetmeden çıkmak için "Esc" tuşuna basın.

Ana arayüzde, Hedef sıcaklık ayarı arayüzüne (aşağıdaki gibi) girmek için SET düğmesine basın. Hedef sıcaklık değerini yazarak, ardından kaydetmek ve çıkmak için "Enter" tuşuna basın veya kaydetmeden çıkmak için "Esc" tuşuna basın.

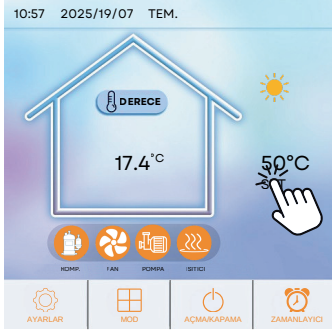

Saat Ayarı

☉ Ana arayüzde, saat ayarı arayüzüne aşağıdaki gibi girmek için basın.

☉ Tarihe (Yıl/Ay/Gün sütunu) veya saate (Saat: Dakika sütunu) basın, değeri girmek için klavye görünecektir. Pazartesi'den pazara geçmek için haftanın gününe (Haftaiçi sütun) basın.

☉ Kaydetmek ve çıkmak için ONAYLA düğmesine, kaydetmeden çıkmak için İPTAL düğmesine basın.

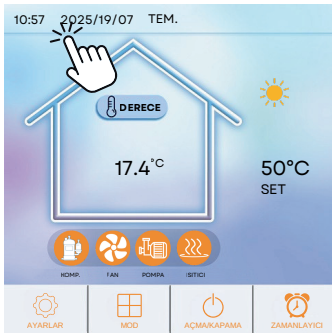

Zamanlayıcı Ayarı

⦿ Ana arayüzde, zamanlama ayar arayüzüne girmek için TIMER düğmesine basın.

⦿ HAFTA sütununda, kullanıcılar zamanlayıcı geçişinin gerçekleştirileceği haftaiçi günleri seçebilirler. Haftaiçi gün düğmesi (Pzt. 'den Pzr' a) turuncuya döndüğünde, zamanlayıcı o gün çalışacaktır. Haftaiçi düğmesi griye döndüğünde, zamanlayıcı o gün çalışmayacaktır.

⦿ ZAMANLAYICI sütununda, kullanıcılar maksimum 4 çift zamanlayıcı ayarlayabilir.

⦿ Aynı zamanlayıcıda açılma süresi kapanma süresine eşit olduğunda zamanlayıcı geçersizdir.

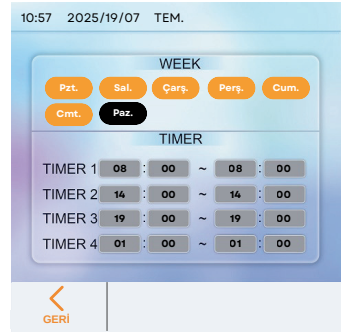

İşlem Parametre Sorgulaması

⦿ Ayar arayüzüne girmek için ana arayüzde "SETTING" e basın. Ardından, ısı pompalarının çalışma durumunu kontrol etmek üzere Parametre Sorgulamaya girmek için "DURUM" a basın. Aşağıdaki gibi liste:

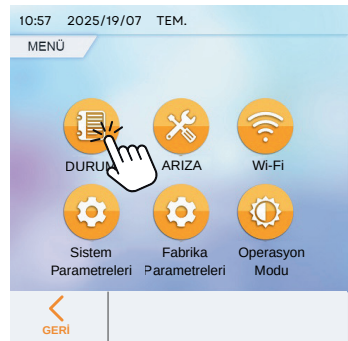

İşlem Parametreleri Listesi

KOD	Tanım	Görüş
1	Su giriş sıcaklığı	-30~99°C
2	Su çıkış sıcaklığı	-30~99°C
3	Ortam sıcaklığı	-30~99°C
4	Egzoz gaz sıcaklığı	0~125°C
5	Dönüş gazı sıcaklığı	-30~99°C
6	Buharlaştırıcı sıcaklığı	-30~99°C
7	Ekonomizör giriş sıcaklığı	-30~99°C
8	Ekonomizör çıkış sıcaklığı	-30~99°C
9	Soğutucu Sıcaklığı	-30~99°C
10	Su tankı sıcaklığı	-30~99°C
11	Genleşme valfi açıklığı	
12	Yardımcı genleşme valfi açıklığı	
13	Kompresör Akım	
14	Isı emici sıcaklığı	
15	DC iletken gerilimi değeri	
16	Gerçek frekansı sıkıştırma	
17	Düşük basınç göstergesi basınç değeri (R410)	Gerçek zamanlı veri (Bar)
18	Yüksek basınç göstergesi basınç değeri (R410)	Gerçek zamanlı veri (Bar)
19	DC fan 1'in rüzgar hızı	
20	DC fan 2'nin rüzgar hızı	
21	Düşük basınç dönüşüm sıcaklığı	
22	Yüksek basınç dönüşüm sıcaklığı	
23	DC pompa hızı	

Sistem Parametreleri Sorgulama ve Ayarlama

Ayar arayüzüne girmek için ana arayüzde "AYARLAR" a basın, ardından parametre sorgulama ve ayara girmek için "SİSTEM PARAMETRELERİ" ne basın.

Aşağıdaki liste kodları, tanımı, aralığı ve varsayılan değeri gösterir.

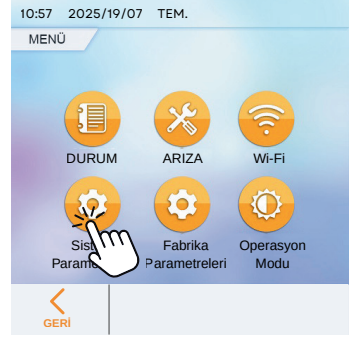
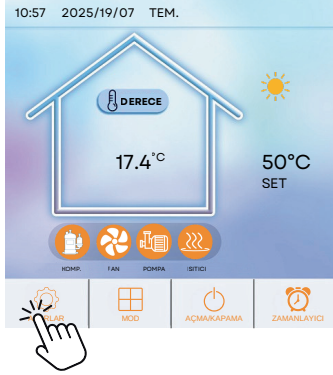

Sistem Parametresi Listesi

Kod	Tanım	Ayarlanabilir Aralık	Varsayılan
P01	Dönüş suyu – soğutma hedef sıcaklığı farkı	2°C ~ 18°C	2°C
P02	Dönüş suyu – sıcak su hedef sıcaklığı farkı	2°C ~ 18°C	5°C
P03	Sıcak su ayar sıcaklığı	28°C ~ 60°C	50°C
P04	Soğutma ayar sıcaklığı	7°C ~ 30°C	12°C
P05	Isıtma ayar sıcaklığı	15°C ~ 50°C	35°C
P06	Egzoz gazı çok yüksek koruma (TP4)	50°C ~ 125°C	120°C
P07	Egzoz gazı çok yüksek kurtarma (TP0)	50°C ~ 125°C	95°C
P08	Su sıcaklığı telafisi	-5°C ~ 15°C	(giriş/çıkış su & tank)
P09	Defrost sıklığı	30-120 Hz	60 Hz
P10	Defrost periyodu	20-90 dk	45 dk
P11	Defrost giriş sıcaklığı	-15°C ~ -1°C	-3°C
P12	Defrost süresi	5-20 dk	10 dk
P13	Defrost çıkış sıcaklığı	1°C ~ 40°C	30°C
P14	Defrost ortam – evaporatör sıcaklık farkı 1	0°C ~ 15°C	5°C

Kod	Tanım	Ayarlanabilir Aralık	Varsayılan
P15	Defrost ortam – evaporatör sıcaklık farkı 2	0°C ~ 15°C	5°C
P16	Defrost için ortam sıcaklığı	0°C ~ 20°C	17°C
P17	Yüksek sıcaklık dezenfeksiyon döngüsü (gün)	0–30 gün	0
P18	Dezenfeksiyon başlangıç saati	0–23:00	23
P19	Dezenfeksiyon tutma süresi	0–90 dk	30 dk
P20	Yüksek sıcaklık dezenfeksiyon ayar sıcaklığı	0–90°C	70°C
P21	HP yüksek sıcaklık dezenfeksiyon hedef sıcaklığı	40–60°C	53°C
—	Santigrat/Fahrenheit seçimi	0 = °C / 1 = °F	0
P22	Isıtma hedef sıcaklığı otomatik ayar	0–1	0
P23	Isıtma telafisi sıcaklık noktası	0–40°C	20°C
P24	Hedef sıcaklık kompanzasyon katsayısı	1–30 (0.1 çarpanlı)	1
P25	Sabit sıcaklıktan sonra kompresör modu	0/1	0
P26	Boru hattı E-Isıtıcı ortam sıcaklığı etkinleştirme	-20–20°C	0
P27	Su deposu E-Isıtıcı giriş süresi	0–60 dk	30 dk

Kod	Tanım	Ayarlanabilir Aralık	Varsayılan
F01	Isı pompası fonksiyonları	1 Isıtma / 2 Isıtma+Soğutma / 3 Isıtma+DHW / 4 Tümü	4
F02	Hedef sıcaklıktan sonra sirkülasyon pompası	0 Aralıklı / 1 Sürekli / 2 Sabit sıcaklıkta dur	1
F03	Sirkülasyon pompası aç-kapa döngüsü	1–120 dk	30 (OFF 30 dk – ON 3 dk)
F04	DC sirkülasyon pompası modu	0 Başlama / 1 Otomatik / 2 Manuel	1
F06	DC su pompası manuel hız	%10–100	%50
F08	DC sirkülasyon pompası minimum hızı	%10–100	%40
S01	Akıllı şebeke (SG)	0 Kapalı / 1 Açık	0
S02	SG çalışma süresi	0–600 dk	120 dk

*Ayarlar, modele ve konfigürasyona bağlı olarak değişiklik gösterebilir.

Yüksek Sıcaklık Antisepsi Fonksiyonu: (Sıcak Su Fonksiyonu Seçildiğinde)

- ⊙ Yüksek sıcaklık Antisepsi döngüsü her 7 günde birdir (Seçim 0 olduğunda bu işlevi iptal edin.)
- ⊙ Yüksek sıcaklık Antisepsisine girerken, su deposu elektrikli ısıtıcısı açılmaya zorlanacaktır.
- ⊙ Antisepsis işlemi sırasında, su deposu sıcaklığı > 60°C (ayarlanabilir maksimum sıcaklık) ise, kompresör çalışmaz, yalnızca elektrikli ısıtmayı başlatır; su deposu sıcaklığı ≤ 55°C ise, hem kompresör hem de elektrikli ısıtıcı çalışacaktır.
- ⊙ Su deposu sıcaklığı ≥ 70°C ve koruma sıcaklığı 30 dakika ≥ 65°C olduğunda, yüksek sıcaklık Antisepsisinden çıkarın.
- ⊙ Yüksek sıcaklık Antisepsis'e girdikten sonra, sıcak su deposunun sıcaklığı 1 saat sonra 65°C'ye ulaşmazsa, yüksek sıcaklık Antisepsis programından çıkmak zorunda kalır.

Hedef Sıcaklık Otomatik Ayarlama Mantığı (Isıtma Modunda)

Isıtma modunda hedef sıcaklık, ortam sıcaklığına göre otomatik olarak ayarlanabilir.

⊙ Giriş koşulları

Parametre, ısıtma hedef sıcaklığının otomatik ayar modunu etkinleştirdiğinde.

Isıtma hedef sıcaklığının hesaplama formülü; P_set (ısıtma hedef sıcaklığı) = $20^{\circ}\text{C} + (\text{Hedef sıcaklık kompanzasyon katsayısı} \div 10) * (\text{Isıtma telafisi sıcaklık noktası} - \text{mevcut ortam sıcaklığı})$

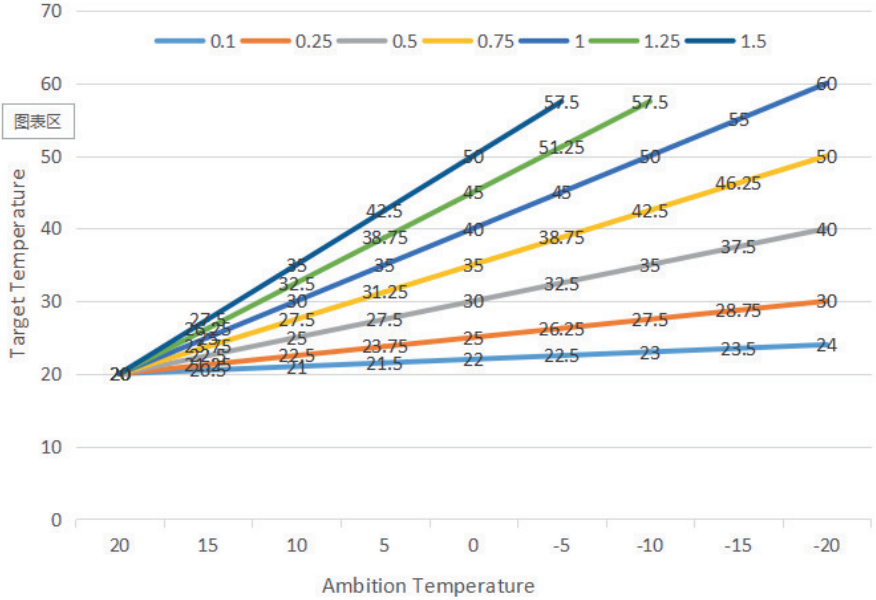

Yukarıdaki farklı eğriler, Hedef sıcaklık kompanzasyon katsayısının farklı değerini ifade eder.

(Hedef sıcaklık dengeleme katsayısı=1 olduğunda, gerçek değer 0,1'dir.)

Otomatik sıcaklık ayarının hedef sıcaklık aralığı 20-60°C'dir.

Su Deposu için Yardımcı Elektrikli Isıtıcı

© Başlangıç koşulları (aşağıdaki tüm koşullar aynı anda karşılanmalıdır)

- 1) Sıcak su modunda;
 - 2) Kompresör P27 (30) dakika çalışır;
 - 3) Sıcak su talebi var ve su deposunun sıcaklığı $\leq 55^{\circ}\text{C}$;
 - 4) Pompa çalışıyor
- © Çıkış koşulu (yalnızca aşağıdaki koşullardan herhangi birini karşılamanız gerekir)

- 1) Isı pompası soğutma modu / sıcak su modu gerçekleştirirken;
 - 2) Sıcak su veya sabit sıcaklık kontrolü talebi olmadığında;
 - 3) Su deposu sıcaklık sensöründe bir arıza alarmı var;
- © Buz çözme / zorlamalı buz çözme / ikincil antifriz altındayken, elektrikli ısıtma açılmaya zorlanır;
- © Yüksek basınç arızası / düşük basınç arızası / egzoz sıcaklık algılama arızası / aşırı egzoz koruması durması olduğunda ve kompresör kilitliyse ve çalıştırılmıyorsa, 5 dakika sonra kompresör yerine elektrikli ısıtma başlatılacaktır.

Alan Isıtma için Yardımcı Elektrikli Isıtıcı

© **Koşulu Etkinleştir:**

- 1) Isıtma modunda;
 - 2) Ortam Sıcaklığı $< P26$ (0°C) Veya Ortam Sıcaklığı. Sensör Arızası
 - 3) Isıtma Talebi var, Giriş Suyu Sıcaklığı \leq Isıtma Set Sıcaklığı (P05) - Yeniden başlatma farkı (P01);
 - 4) Çalışma Durumu sırasında su pompası
- Yukarıdaki koşullar karşılandığında, elektrikli Isıtıcı açılır.

© **Koşulu Kapat:**

- 1) Soğutma veya Sıcak Su Modunda
 - 2) Isıtma Talebi veya Sabit Sıcaklık Kontrolü Olmadan
 - 3) Giriş Suyu Sıcaklık Sensörü Arızası veya Alarmı
 - 4) Ortam Sıcaklığı $> 0^{\circ}\text{C}$ (P26) +1
 - 5) Su Akış Arızaları
 - 6) Sirkülasyon pompası kapatma
- Yukarıdaki koşullardan herhangi biri karşılandığında E-Isıtıcı kapatılmalıdır

Akıllı Şebeke

Akıllı şebeke fonksiyonu parametresi etkinleştirilmek üzere seçildiğinde (S01 = 1), ısı pompası akıllı şebeke fonksiyonunu çalıştırmaya başlar.

Çalışma Durumu	SG	EVU
Artan operasyon	AÇIK	AÇIK
Artan operasyon	KAPALI	AÇIK
Normal operasyon	AÇIK	KAPALI
Azaltılmış operasyon	KAPALI	KAPALI

7) SG sinyali ve EVU sinyali açıkken, sıcak su modu geçerli olacak şekilde ayarlandığında, ısı pompası sıcak su modu önceliği ile çalışacak ve sıcak su modu ayar sıcaklığı 70°C olarak değişecektir. (Su deposu sıcaklığı) < 69, TBH açık, (Su deposu sıcaklığı) ≥ 70, TBH kapalı.

8) SG sinyali kapalıyken ve EVU sinyali açıkken, sıcak su modu geçerli olacak şekilde ayarlandığında ve mod açıkken, ısı pompası sıcak su modu önceliği ile çalışacaktır. (Su deposu sıcaklığı) < P03-P02, TBH açık, (Su deposu sıcaklığı) ≥ P03+2, TBH kapalı.

9) SG sinyali açıkken ve EVU sinyali kapalıyken ünite normal şekilde çalışır.

10) SG sinyali ve EVU sinyali kapalıyken, ünite sıcak su modunda çalışmaz ve TBH geçersizdir, dezenfekte etme işlevi geçersizdir. Soğutma/ısıtma için maksimum çalışma süresi "SG çalışma süresi"dir ve ardından ünite kapanacaktır.

* TBH: Su deposu ısıtıcısı

* Bu işlevi kullanmak için, DHW boyleri için yardımcı elektrikli ısıtıcı takılmalıdır, aksi takdirde EVU arabirimini bağlantısız bırakın.

Genel Çalıştırma Kılavuzu

İlk Başlatma Önlemleri

1. Ürün etiketinde belirtilen güçle aynı gücü sağlamak için gereken güç.

2. Ünite Elektrik Bağlantısı: Güç kaynağı kablo yolunun ve bağlantısının iyi olup olmadığını kontrol edin; topraklama kablosu doğru şekilde bağlanmışsa; Su pompası ve diğer zincir cihazının doğru şekilde bağlanıp bağlanmadığını kontrol edin.

3. Su Tesisatı ve Borular: Borular en az 2 ya da 3 kez yıkanmalıdır, temiz olup herhangi bir kirlilik olmadığından emin olunmalıdır.

4. Su Sisteminin Kontrolü: Su yeterliyse ve hava yoksa, sızıntı olmadığından emin olun.

5. İlk kalkış veya uzun süre durduktan sonra tekrar çalıştırma, gücün önde olduğundan emin olun ve karter için en az 12 saat ısıtın (yerel döngü sıcaklığı sıfırdır). Önce su pompasının çalıştırılması, son olarak bir süre sonra fanın çalıştırılması, kompresörün çalıştırılması, ünitenin normal çalışması.

6. Çalışan kontrollörler (ünitenin çalışmasının normal olup olmadığını kontrol etmek için aşağıdaki verilere göre)

Ünite normal çalıştıktan sonra, aşağıdaki öğeyi kontrol edin:

A. Giriş ve çıkış sıcaklıkları

B. Su akış çevrimi

C. Kompresör ve fanın çalışması için çektiği akım

D. Isıtmada yüksek ve alçak basınç değerleri

⚠ DİKKAT – Herhangi bir elektrikli bileşen suyla temas etmişse bu ısı pompasını kullanmaktan kaçının. Isı pompasını kontrol etmesi için hemen kalifiye bir servis teknisyenini arayın.

⚠ DİKKAT – Isı pompasının üzerindeki tüm nesnelere temiz tutun. Hava akışının engellenmesi üniteye zarar verebilir ve garantiyi geçersiz kılabilir.

Kullanıcı Kılavuzu

1. Haklar ve Sorumluluklar

1.1 Garanti süresi içinde hizmet almanızı sağlamak için, yalnızca profesyonel personel ünitenin kurulumunu ve onarımını yapabilir. Bu talebi yerine getirmedeğiniz ve herhangi bir zarara sebep olduğunuz takdirde firmamız herhangi bir sorumluluk kabul etmeyecektir.

1.2 Üniteyi teslim aldıktan sonra, nakliye sırasında hasar olup olmadığını ve tüm parçaların eksiksiz olup olmadığını kontrol edin; herhangi bir hasar ve parça eksikliği varsa lütfen satıcıya yazılı olarak bildirin.

2. Kullanıcı Kılavuzu

2.1 Tüm güvenlik koruma cihazları fabrikadan çıkmadan önce üniteye ayarlanmıştır, kendiniz ayarlamayın.

2.2 Üniteye yeterli soğutucu akışkan ve yağ var, bunları veya değiştirmeyin; Sızıntı nedeniyle doldurulması gerekiyorsa, lütfen etiketteki miktara bakın. (Soğutucuyu yeniden dolduracaksanız, yeniden vakum yapmanız gerekiyor)

2.3 Harici su pompası, ünitenin mesajına bağlanmalıdır, aksi takdirde çeşitli su eksikliği alarmını kolayca gösterebilirsiniz.

2.4 Bakım talebine göre düzenli temiz su sistemine dikkat edin.

2.5 Kışın ortam sıcaklığı sıfırın altına düştüğünde antifreeze dikkat edin.

2.6 Güvenlik Önlemleri

A-Bir Kullanıcı, üniteyi kendi kendine kuramaz, aracının veya uzman kurulum şirketinin yapmasını sağlayamaz çünkü güvenlik kazasına neden olabilir ve kullanım ömrünü etkileyebilir.

B-Üniteyi kurarken veya kullanırken, lütfen gücün ünite gücüne karşılık gelip gelmediğini kontrol edin.

C-Ünitenin güç anahtarına kaçak koruyucu takmalıdır; güç kablosu ünite güç talebini ve ulusal standardı ve yerel Yangın ve Güvenlik Yönetmeliklerini karşılamalıdır.

D-Birimde topraklama kablosu olmalıdır; topraklama kablosu yoksa üniteyi kullanmayın; topraklama kablosunu sıfır hattına veya su pompasına bağlamayı yasaklayın.

E-Ünitenin güç anahtarı, çocukların oynamasını ve tehlikeye neden olmasını önlemek için 1,4 metreden çok daha yükseğe ayarlanmalıdır (çocuklara dokundurtmayın).

F-52°C'den fazla sıcak su zarar verebilir, sıcak ve soğuk su karıştırılmalı ve sonra kullanılmalıdır.

G-Ünite ıslandığında, lütfen üretici veya bakım departmanı ile iletişime geçin, bakımdan sonra tekrar kullanabilirsiniz.

H-Ünitenin fan korkuluğuna herhangi bir alet sokmayın, fan ciddi tehlikelere yol açabilir. (Çocuklara dikkat edin. Uzak tutun.)

I-Fanı kapatırsanız üniteyi kullanmayın.

J-Elektrik çarpmasını veya yangına neden olmasını önlemek için, ünitenin çevresinde yağlı boya, petrol vb. yanıcı gaz veya sıvı saklamayın ve kullanmayın; ünitenin üzerine su veya başka bir sıvı dökmeyin ve üniteye ıslak elle dokunmayın.

K-Anahtar, vana, kontrolör ve dahili verileri şirket sunucusu veya yetkili personel dışında ayarlamayın.

L-Güvenlik koruma cihazı sık sık çalışıyorsa, lütfen fabrika veya yerel bayi ile iletişime geçin.

Bölüm 4: Genel Bakım

Hata Kodları

- © Isı pompalarında hata var ise ana arayüzde hata kodu ve hata tanımı görüntülenecek ve AYAR arayüzünde FAULTY sütununa kaydedilecektir.
- © Kontrol panelinde aşağıdaki Genel Hata Kodları görüntülenecektir:

Hata Kodu	Hata veya Korumanın Tanımı
Er 03	Su akış hatası
Er 04	Antifriz hatası
Er 05	Yüksek basınç hatası
Er 06	Düşük basınç hatası
Er 09	İletişim hatası
Er 10	Frekans dönüştürme modülünün iletişim hatası
Er 12	Egzoz sıcaklığı çok yüksek koruma
Er 14	Su deposu sıcaklık sensörü arızası
Er 15	Su girişi sıcaklık sensörü arızası
Er 16	Evaporatör serpantini sıcaklık sensörü arızası
Er 18	Egzoz sıcaklığı hatası
Er 20	Frekans dönüştürme modülünün anormal koruması
Er 21	Ortam sıcaklığı sensör hatası
Er 23	Soğutma çıkışı su sıcaklığı aşırı soğutma koruması

Hata Kodu	Hata veya Korumanın Tanımı
Er 26	Soğutucu sıcaklık hatası
Er 27	Çıkış suyu sıcaklık sensörü arızası
Er 29	Dönüş gazı sıcaklık sensörü hatası
Er 32	Isıtma çok yüksek çıkış suyu sıcaklığı koruması
Er 33	Bobin sıcaklığı çok yüksek
Er 34	Frekans dönüştürme modülünün sıcaklığı çok yüksek
Er 42	Soğutma serpantini sıcaklık sensörü arızası
Er 62	Ekonomizörün giriş sıcaklığı hatası
Er 63	Ekonomizörün çıkış sıcaklığı arızası
Er 64	DC fan 1 hatası
Er 66	DC fan 2 hatası
Er 67	Düşük basınç switch hatası
Er 68	Yüksek basınç switch hatası
Er 69	Çok düşük basınç koruması
Er 70	Çok yüksek basınç koruması

© Sistemde Er 20 hatası olduğunda 1'den 348'e kadar aşağıda ayrıntılı hata kodunu gösterecektir. Bunlardan 1-128 birinci sınıfta, öncelikli olarak görüntülediğinde 257-384 ikinci sınıftadır ve sadece hata 1-128 görünmediğinde görüntülenecektir. Aynı sınıfta aynı anda 2 veya 2'den fazla hata oluşursa, hata sayısının toplamını görüntüler. Örneğin, 16 ve 32 aynı anda bulunduğu anda, hata kodu 48'i görüntüler. (16+32=48)

© Er 20 için ayrıntılı hata kodu listesi:

Hata Kodu	İsim	Tanım	Çözüm Önerisi
1	IPM Aşırı Akım	IPM Modül Problemi	İnvertör modülünü değiştirin.
2	Kompresör senkron anormal	Kompresör Arızası	Kompresörü değiştirin.
4	Ayrılmış	—	—
8	Kompresör çıkış fazı yok	Kompresör kablolaması kopmuş veya zayıflamış	Kompresör giriş devresini kontrol edin.
16	DC bara alçak gerilim	Düşük voltaj girişi, PFC modülü arızası	Giriş voltajını kontrol edin, modülü değiştirin.
32	DC bara yüksek voltaj	Yüksek voltaj girişi, PFC modülü arızası	İnvertör modülünü değiştirin.
64	Radyatör aşırı sıcaklığı	Ana ünite fan motoru arızası, hava kanalı tıkanması	Fan motorunu ve hava kanalını inceleyin.
128	Radyatör sıcaklık hatası	Radyatör sensörü kısa devre veya açık devre hatası	İnvertör modülünü değiştirin.

Hata Kodu	İsim	Tanım	Çözüm Önerisi
257	İletişim hatası	İnverter modülü ana kontrolörden veri almıyor	İletişim kablolarını kontrol edin (ana kontrolör ↔ inverter modülü).
258	AC Giriş fazı yok	Giriş fazı yok (Üç fazlı modül etkindir)	Giriş devresini kontrol edin.
260	AC aşırı giriş akımı	Üç faz dengesizliği (üç fazlı modül aktifken)	Üç fazlı faz gerilimlerini kontrol edin.
264	AC düşük voltaj girişi	Düşük voltaj girişi	Giriş voltajını kontrol edin.
272	Kompresör yüksek basınç arızası	Kompresör yüksek basınç hatası (ayrılmış)	—
288	IPM çok yüksek sıcaklık	Ana ünite fan motoru arızası, hava kanalı tıkalı	Fan motorunu ve hava kanalını kontrol edin.
320	Kompresör pik akımı çok yüksek	Kompresör akımı aşırı yüksek, sürücü–kompresör uyumsuzluğu	İnvertör modülünü değiştirin.
384	PFC modülü aşırı sıcaklık	PFC modülü çok yüksek sıcaklık	—

Denetleme Sahibi

Özellikle anormal hava koşullarından sonra ısı pompalarının muayenelerinin sık sık yapılmasını tavsiye ederiz. Muayeneniz için aşağıdaki temel yönergeler önerilir:

1. Bir sonraki bakım için ünitenin ön kısmının erişilebilir olduğundan emin olun.
2. Isı pompasının üstünü ve çevresini tüm pisliklerden arındırın.
3. Yakınındaki ağaçların veya bitkilerin budanmış olması gerekmektedir, özellikle fanın üzerindeki alanı serbest bırakın.
4. Korozyonu ve aşınmayı önlemek için musluk vb. şeylerden uzak tutun.
5. Topraklama kablosunun her zaman doğru şekilde bağlandığından emin olun.
6. Isı pompasının hasar görmesini engellemek adına temiz su sağlamak için filtrelerin düzenli bakımını yaptırın.
7. Normal çalıştıklarından emin olmak için besleme kablosunun ve elektrikli bileşenlerin kablolarının kontrolünü yapın.
8. Tüm güvenlik koruma ayarları mevcut, lütfen bu ayarı değiştirmekten kaçının. Herhangi bir değişiklik yapılacaksa lütfen yetkili kişilerle iletişime geçin.
9. Isı pompası oluksuz bir çatı altına kurulursa, suyun cihaz üzerine taşmaması için tüm önlemlerin alındığından emin olun.
10. Herhangi bir elektrikli parça suyla temas etmişse ısı pompasını kullanmayın. Yetkili kişiyle iletişime geçin.
11. Güç tüketimindeki artışın nedeni soğuk hava değilse yetkili bayi ve firmayla iletişime geçin.
12. Uzun süre kullanılmadığında lütfen ısı pompasını kapatın ve güç kaynağından koparın.

Sorun Giderme

EVI DC Inverter ısı pompanızla ilgili sorunları çözmek için aşağıdaki sorun giderme bilgilerini kullanın.

 **DİKKAT** — ELEKTRİK ÇARPMASI VEYA ELEKTRİK ÇARPMA RİSKİ.

Isı pompası kurulumuna başlamadan önce tüm yüksek voltaj devrelerinin bağlantısının kesildiğinden emin olun. Bu devrelerle temas, elektrik çarpması nedeniyle kullanıcıların, kurulumu yapanların veya diğer kişilerin ölümüne veya ciddi şekilde yaralanmasına neden olabilir ve ayrıca cihazın zarar görmesine neden olabilir.

Elektrik çarpmasına neden olabileceğinden ısı pompasının herhangi bir parçasını açmayın.

1. Yaralanmayı önlemek için ellerinizi ve saçınızı fan kanatlarından uzak tutun.
2. Isıtıcınıza aşına değilseniz:
 - a) Yetkili kurulumcunuza/temsilcinize danışmadan üniteyi ayarlamaya veya bakımını yapmaya ÇALIŞMAYIN.
 - b) Lütfen servisi çalıştırmadan veya ısıtıcıyı ayarlamadan önce Kurulum ve/veya kullanım kılavuzunun tamamını okuyun.

ÖNEMLİ: Servis veya onarıma başlamadan önce EVI DC Inverter ısı pompasına giden ana güç kaynağını kapatın.

Bakım

EVI DC Inverter hava kaynaklı ısı pompası ünitesi yüksek otomasyonlu bir cihazdır. Ünitelerin bakımı ve bakımı düzenli olarak yapılırsa, ünitenin çalışma güvenilirliği ve kullanım ömrü büyük ölçüde iyileşir.

Bakım yapılırken aşağıdaki önemli ipuçlarına daha fazla dikkat edilmelidir:

1. Suyun temiz olduğundan emin olmak ve filtre tıkanmasından kaynaklanan herhangi bir hasarı önlemek için su filtresi periyodik olarak temizlenmelidir.
2. Üreticiden ayrılmadan önce kurulan tüm güvenlik koruma cihazı, kendi başına ayarlamayı yasaklar. Kullanıcının kendi kendine ayarından kaynaklanan herhangi bir hasar için sorumluluk kabul edilmemelidir.
3. Ünitenin çevresi temiz, kuru ve cereyanlı olacaktır. Isı eşanjörünün tarafı periyodik olarak (1-2 ayda bir) temizlenebilirse, ısı eşanjörü verimliliği daha iyi olur ve enerji tasarrufu sağlanır.
4. Su sisteminin ve hava tahliye cihazının su ilavesi, havanın sisteme girerek su sirkülasyonu azalmasına veya su döngüsü sorununa neden olmasını önlemek için sık sık kontrol edilmelidir, aksi takdirde ünitenin soğutma, ısıtma verimliliği ve çalışma güvenilirliği etkilenir.
5. Ünitenin gücü ve elektrik kabloları sık sık kontrol edilmelidir, kabloların sabitlendiğinden ve elektrik aksamının sağlam olduğundan emin olunmalıdır. Anormal ise onarılmalı veya değiştirilmeli, ünite güvenilir bir şekilde topraklanmalıdır.
6. Ünitenin çalışması sırasında her bileşeni sık sık kontrol edin. Soğutma sisteminin çalışma basıncının normal olup olmadığını kontrol edin. Boru ek yerinde ve hava enjeksiyon valfinden yağlı kir olup olmadığını kontrol edin. Soğutma sisteminde herhangi bir soğutucu sızıntısı olmadığından emin olun.
7. Hava girişini ve çıkışını engelleme ihtimaline karşı, ünitenin etrafına herhangi bir eşya yığmayın. Ünitenin çevresi temiz, kuru ve cereyanlı olmalıdır.
8. Ünite, belirli bir süre çalıştıktan sonra uzun süre devre dışı kalacaksa, tesisattaki su mutlaka tahliye edilmeli ve güç bağlantısı kesilmelidir. Ünite yeniden devreye alınmadan önce, sistem tamamen su ile doldurulmalı ve en az 6 saat boyunca ısınmaya bırakılmalıdır. Bu sürecin tamamlanmasının ardından ünite güvenle yeniden çalıştırılabilir.

Bilgilendirme

Ünite özel güç kaynağı ile donatılmalıdır. Voltaj aralığı $\pm\%10$ içinde olmalıdır. Anahtar otomatik hava anahtarı olmalıdır.

Ayar elektrik akımı, çalışan akımın 1,5 katı olmalı ve eksik faz koruması ile donatılmalıdır. Bıçak anahtarının üniteye kullanılması yasaktır.

Ünite, her sezon çalışmadan önce en az 12 saat ısınması için açılmalıdır. Yalnızca soğutmalı modeller kışın uzun süre çalışmıyorsa, borunun ve ünitenin donma nedeniyle zarar görme ihtimaline karşı tüm suyu boşalttığınızdan emin olun. Ana kontrolör ve ünite uyum içinde olmalıdır ve sadece ısıtma modelleri kışın uzun süre çalışmayı durdurursa, donma hasarını önlemek için güç kapatılamaz.

Isı pompası anahtarı sık çalıştırılmaz, bir saat içinde 4 defadan fazla çalıştırılmaz. Elektrik dolabı rutubetten etkilenmeyi önleyecektir.

EVI DC invertör hava kaynaklı ısı pompasını suyla yıkamayı yasaklayın, herhangi bir elektrik çarpması veya diğer kazalardan kaçının.

Yaygın Hatalar ve Hata Çözümü

Kullanıcı, ünitenin çalışma sırasında herhangi bir sorunu olup olmadığını düzeltmek için profesyonel bakım personelinin tutmalıdır. Bakım personeli hata çözümü için tabloya başvurabilir.

Hata Durumu	Geçerli Sebep	Çözüm
Isı pompası çalışmıyor	Güç arızası Kablo gevşekliği Sigorta erimesi Termal Aşırı Yükleme koruyucu kapalı Düşük basınç çok düşük	Güç anahtarını kapatın, güç kaynağını kontrol edin. Nedenlerini öğrenin ve onarın. Sigorta darbesini değiştirin. Voltajı ve akımı test edin.
Su pompası çalışıyor ancak su döngüsü yok veya su pompası yüksek ses çıkarıyor	Sistemde su eksikliği Su sistemindeki hava ile Vanalar tamamen açık değil Filtre kirliliği ve tıkalı	Sistem yenileme cihazını kontrol edin ve sistemi doldurun Su sistemindeki havayı boşaltın. Su sistemi vanasını açın. Su filtresini temizleyin.
Düşük ısıtma kapasitesi	Soğutucu eksikliği Su sisteminin kötü izolasyonu Filtre dryer tıkalı Hava ısı eşanjörünün kötü ısı dağılımı Yeterli su akışı yok	Sızıntı tespiti ve soğutucu akışkan tedariki. Su sisteminin ısı korumasını güçlendirin. Kuru filtreyi değiştirin. Hava ısı eşanjörünü temizleyin. Su filtresini temizleyin
Kompresör çalışmıyor	Güç arızası. Kompresör kontaktör hasarı. Kablo gevşek Kompresör aşırı ısınma koruması. Çıkış suyu sıcaklığı çok yüksek Yeterli su akışı yok. Kompresör aşırı yük koruyucusunun tetiklendi.	Nedenlerini öğrenin ve elektrik kesintisini çözün. Kompresörün kontaktörünü değiştirin. Gevşek noktayı bulun ve onarın. Ünite basıncını ve egzoz gazı sıcaklığını kontrol edin. Çıkış suyu sıcaklığını sınırlayın. Su filtresini temizleyin ve sistemdeki havayı boşaltın. Çalışan akımı ve aşırı yük koruyucusunun hasar görüp görmediğini kontrol edin.

Hata Durumu	Geçerli Sebep	Çözüm
Kompresör çalışma sesi çok yüksek	Sıvı soğutucu kompresöre girer. Kompresör iç kısımları hasarlı. Çok düşük voltaj.	Etki dışı olup olmadığını genleşme valfini kontrol edin. Kompresörü değiştirin. Güç voltajını kontrol edin.
Fan çalışmıyor	Fanın sabitleme vidası gevşek. Fan motoru hasarı. Kontaktör hasarı.	Vidayı güçlendirin. Fan motorunu değiştirin. Kontaktörü değiştirin.
Kompresör çalışıyor ancak ısı pompası ısıtmıyor	Soğutucu tamamen dışarı sızıyor. Kompresör arızası. Kompresör ters.	Sızıntıyı kontrol edin ve soğutucuyu doldurun. Kompresörü değiştirin. Kompresörün faz sırasını değiştirin.
Düşük su akışı koruması	Sistemde yeterli su akışı yok. Su sirkülasyon arızası.	Su filtresini temizleyin ve sistemdeki havayı boşaltın. Su anahtarını kontrol edin ve değiştirin.

Bölüm 5 WIFI Bağlantısı ve Çalışması

Uygulama İndirme

Lütfen "Google Play Store" veya "Apple App Store"a gidin ve "Smart Life" veya "Tuya Smart"ı arayın, ardından indirin. Aşağıdaki şekillere bakın.

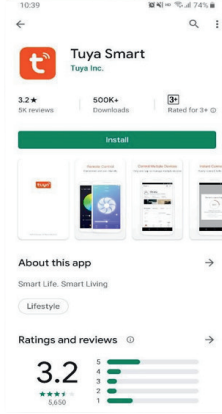
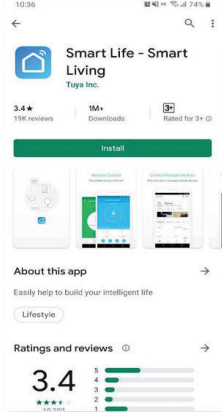

WIFI Bağlantı Yöntemi: Bluetooth Modu

1. Adım

Varsayılan olarak, ilk kez enerji verildikten sonraki 10 saniye içinde bağlantı kurulabilir; 10 saniyeden sonra bağlantı için tuşlara basılması gerekir. (10 saniye, Wi-Fi'nin düşük güç tüketim moduna girmesi için gecikmedir.)

Akıllı dağıtım moduna manuel giriş: Kablolu kontrolörün Wi-Fi arayüzünde "SMART MODE" veya "AP MODE" seçin, ardından "Add Device" (Cihaz Ekle) düğmesine tıklayarak akıllı dağıtım moduna girin. Ana ekrandaki "📶" simgesi yanıp söner ve cep telefonu ağ yapılandırmasını başlatabilir.

3 dakika sonra ağ yapılandırma durumu sona erer,

"📶" simgesi yanıp sönmeyi durdurur ve Wi-Fi modülü artık ağa bağlı olmaz. Ağı yeniden yapılandırmak isterseniz, Wi-Fi arayüzündeki "Add Device" (Cihaz Ekle) düğmesine tekrar tıklamanız gerekir.

2. Adım

Telefonun Bluetooth özelliğini açın.

Telefonun Wi-Fi özelliğini açın ve Wi-Fi erişim noktasına bağlanın. Wi-Fi erişim noktası normal şekilde internete bağlanabilmelidir. Örneğin, aşağıdaki şekilde olduğu gibi "123456789" Wi-Fi erişim noktasına bağlanın.

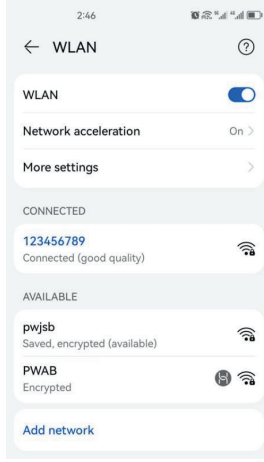

3. Adım

- "Smart Life" uygulamasını açın, giriş yapın ve ana ekrana girin.
- Sağ üst köşedeki "+" işaretine veya ekrandaki "Cihaz Ekle (Add Device)" seçeneğine tıklayın.
- Ekranda "Cihazlar keşfediliyor (Discovering devices)..." ifadesi görünecektir. "Ekle (Add)" seçeneğine tıklayın.
- "Cihaz Ekle (Add Device)" arayüzüne girin.
- Tekrar "+" işaretine tıklayın.
- Ağ Seçimi ekranında Wi-Fi'ı seçin.
- Doğru Wi-Fi şifresini girip onaylayın.
- "Next" (İleri) seçeneğine tıklayın ve Wi-Fi eşleştirmesini başlatın.

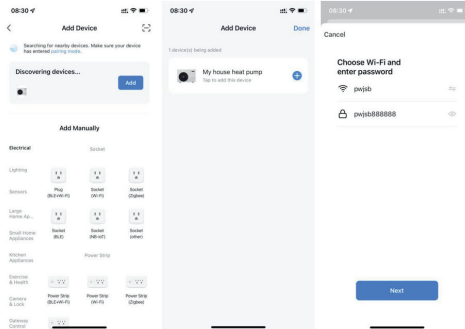

4. Adım

Bağlantı başarılı olduğunda ve sistem “Başarıyla eklendi (Added successfully)” uyarısını verdiğinde, ağ yapılandırması tamamlanmış demektir. “Bitti (Done)” düğmesine tıklayarak ana sayfaya giriş yapın.

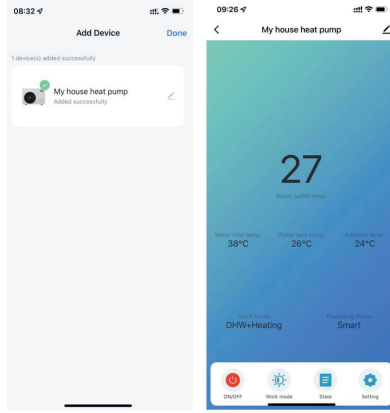

Yazılım Fonksiyonlarının Kullanımı

Arayüz Tanıtımı

Cihaz başarıyla eşleştirildikten sonra “My house Heat Pump” (cihaz adı değiştirilebilir) işlem sayfasına girilir.

Smart Life uygulamasının ana ekranındaki “Tüm Cihazlar (All Devices)” bölümünde “My house Heat Pump” üzerine tıklayarak ilgili cihazın işlem sayfasına girilebilir.



Mod Ayarı

Cihazın işlem ana ekranında “Çalışma Modu (Work mode)” üzerine tıklayarak modu değiştirebilirsiniz.

Ekranda mod seçimi arayüzü açılır (aşağıdaki şekilde gösterildiği gibi). İhtiyacınız olan modu seçmek için üzerine tıklamanız yeterlidir.

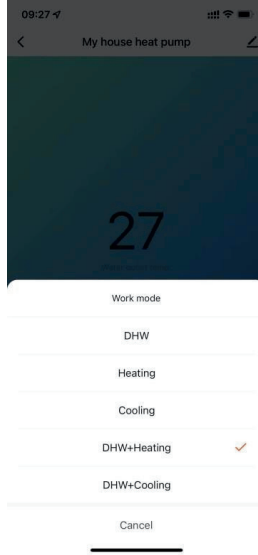

Su Sıcaklığı Ayarı

Ayarlar (Setting) arayüzünde “Water Temp. Setting (Su Sıcaklığı Ayarı)” seçeneğine tıklayarak, istenilen sıcaklığı (Desired Temp.) ve dönüş sıcaklığı farkını (Return Difference Temperature) ayarlayabilirsiniz.

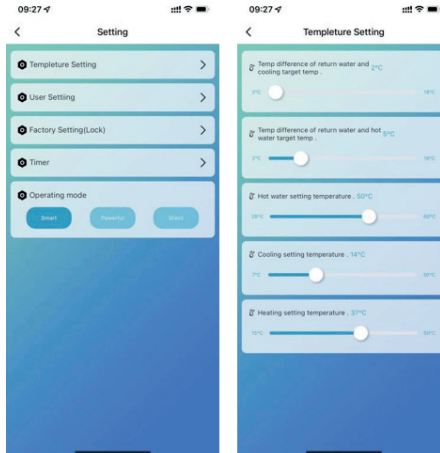

Kullanıcı Ayarı

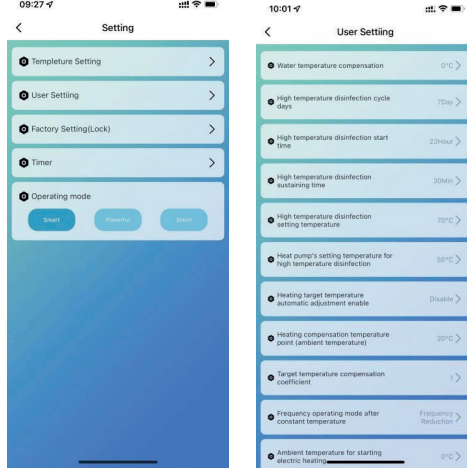

Yüksek Sıcaklık Antiseptik Fonksiyonu

(Sıcak su fonksiyonu seçildiğinde)

Yüksek sıcaklık antiseptik döngüsü her 7 günde bir gerçekleştirilir. (Seçim 0 olduğunda bu fonksiyon iptal edilir.)

Yüksek sıcaklık antiseptik işlemine girildiğinde, boyler elektrikli ısıtıcı zorunlu olarak devreye girer.

Antiseptik İşlemi Sırasında

- Eğer boyler sıcaklığı > 60°C (ayar yapılabilecek maksimum sıcaklık) ise, kompresör çalışmaz, sadece elektrikli ısıtıcı devreye girer.
- Eğer boyler sıcaklığı ≤ 55°C ise, hem kompresör hem de elektrikli ısıtıcı çalışır.
- Boyler sıcaklığı ≥ 70 °C olduğunda ve bu sıcaklık 30 dakika boyunca ≥ 65 °C seviyesinde devam ederse, yüksek sıcaklık antiseptik işlemi sona erer.
- Yüksek sıcaklık antiseptik işlemine girildikten sonra, sıcak su tankı sıcaklığı 1 saat içinde 65°C'ye ulaşmazsa, program zorunlu olarak sonlandırılır.

Hedef Sıcaklık Otomatik Ayarlama Mantığı (Isıtma Modunda)

Isıtma modunda hedef sıcaklık, ortam sıcaklığına göre otomatik olarak ayarlanabilir.

Giriş Koşulları

- Parametrelerde, ısıtma hedef sıcaklığının otomatik ayar modu etkinleştirilmiş olmalıdır.

Isıtma Hedef Sıcaklığı Hesaplama Formülü:

$$Pset (\text{Isıtma hedef sıcaklığı}) = 20^{\circ}\text{C} + (\text{Hedef sıcaklık telafi katsayısı} \div 10) \times (\text{Isıtma telafi sıcaklık noktası} - \text{Mevcut ortam sıcaklığı})$$

Zamanlayıcı Ayarı

Ayarlar (Setting) arayüzünde "Timing (Zamanlama)" seçeneğine tıklayarak zamanlayıcı ayarına girin.

Zamanlayıcı ekle (Add Timer) seçeneğine tıklayarak yeni bir zamanlayıcı oluşturabilirsiniz.

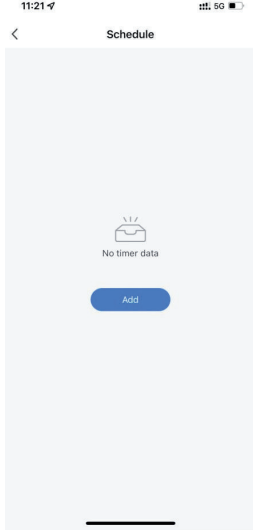

Zamanlayıcı Ayarı

⦿ Zamanlayıcı ayar ekranında, saat/dakika değerlerini yukarı veya aşağı kaydırarak zamanlayıcı süresini belirleyin.

⦿ Tekrarlama haftasını ve Açık/Kapalı durumunu ayarlayın.

⦿ Sağ üst köşedeki Kaydet (Save) düğmesine basın. (Aşağıdaki şekilde gösterildiği gibi)



← Mevcut tekrarlama zamanları

← Kullanılabilir ayar zamanlayıcı güç açma/kapama

Güç Tüketimi Eğrisi Görüntüleme

⦿ Ayarlar (Setting) arayüzünde "Power Statistics Module (Güç İstatistik Modülü)" seçeneğine tıklayarak güç tüketimi eğrisi ekranına girebilirsiniz.



Cihaz Paylaşımı

- ⦿ Eşleştirilmiş cihazı paylaşmak için, paylaşan kişi aşağıdaki adımları izler.
- ⦿ Paylaşım başarıyla tamamlandığında, listede paylaşılan kişi görüntülenecektir.
- ⦿ Paylaşılan kişiyi silmek için, seçilen kullanıcıya uzun basın; silme arayüzü açılacak ve "Delete (Sil)" seçeneğine tıklayın.
- ⦿ Paylaşım arayüzündeki işlem adımları aşağıdaki gibidir:

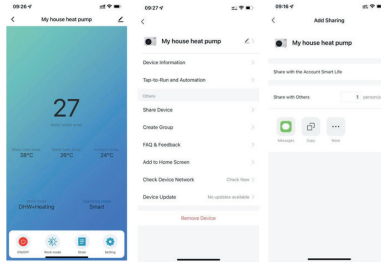

- ⦿ Paylaşılan kişinin hesabını girin ve "Done (Bitti)" seçeneğine tıklayın.
- ⦿ Paylaşım başarıyla tamamlandığında, başarı listesinde yeni eklenen kişinin hesabı görüntülenecektir.
- ⦿ Paylaşım yapılan kişi, kendisine aktarılan cihazı görebilir; üzerine tıklayarak cihazı çalıştırabilir ve kontrol edebilir.

Cihaz Kaldırma

- ⦿ Uygulama Üzerinden Kaldırma
 - Cihazın ana işlem ekranında sağ üst köşeye tıklayarak Cihaz Detayları (Device Details) arayüzüne girin.
 - Buradan "Remove Device (Cihazı Kaldır)" seçeneğine tıklayın.
 - Bu işlemle cihaz, akıllı ağ yapılandırma moduna girer.
 - Bu sırada ilgili gösterge ışığı yanıp sönmez ve cihaz 3 dakika içinde yeniden yapılandırılabilir.
 - 3 dakikayı aşarsa, ağ dağıtım modundan çıkarılır.

Garanti Kapsamı Dışındaki Haller

Aşağıda belirtilen durumlar, cihazın garanti kapsamı dışında olup üretici, ithalatçı veya satıcı tarafından ücretsiz onarım veya değişim yükümlülüğü doğurmaz:

1. Teslimat sonrası oluşan hasarlar: Nakliye, darbe, çarpma, düşme, kırılma, çizilme veya kimyasal maddelere maruz kalma gibi dış etkenlerden kaynaklanan arızalar.
• Teslimat formu, ürünün teslim anındaki fiziksel durumunun kayıt altına alınması amacıyla doldurulur. Teslimat sırasında tespit edilen görünür hasarlar formda belirtilmediği takdirde, bu tür dış fiziksel hasarların teslim sonrasında oluştuğu kabul edilir.
2. Yanlış depolama ve uygunsuz ortam koşulları: Cihazın uygun olmayan sıcaklık, nem, toz veya çevresel koşullarda depolanması veya korunmaması.
3. Elektrik kaynaklı arızalar: Yüksek veya düşük voltaj, ani dalgalanmalar, yanlış tesisat bağlantısı ve topraklama eksikliği nedeniyle oluşan hasarlar.
4. Su kaynaklı problemler: Cihazda kullanılan suyun aşırı kireçli, tortulu veya kirli olmasından kaynaklanan tıkanma ve arızalar.
5. Yanlış kullanım: Cihaz sıcak durumdayken aniden soğuk su verilmesi veya cihazın susuz çalıştırılması; ayrıca kullanım kılavuzuna aykırı kullanımdan kaynaklanan arızalar.
6. Tesisat eksiklikleri: Elektrik tesisatında sigorta veya topraklama bulunmaması veya standart dışı tesisat kullanımı nedeniyle meydana gelen arızalar.
7. Dış etkenler: Doğal afetler (deprem, sel, su baskını, yıldırım düşmesi), yangın veya diğer mücbir sebepler.
8. Yetkisiz müdahale: Yetkili servis dışında yapılan tamir, gaz dolumu, elektrik bağlantısı değişikliği, sökme-takma veya müdahalelerden kaynaklanan arızalar.
9. Orijinal olmayan parçalar: Üretici tarafından onaylanmamış yedek parça, aksesuar, soğutucu akışkan veya kimyasal kullanımı sonucu oluşan hasarlar.
10. Montaj hataları: Üretici talimatlarına aykırı montaj (yanlış borulama, izolasyon eksikliği, drenaj hataları, dış ünitenin yanlış konumlandırılması vb.) nedeniyle oluşan arızalar.
11. Periyodik bakım yapılmaması: Üreticinin önerdiği düzenli bakım ve temizlik işlemlerinin zamanında yapılmaması sonucu ortaya çıkan performans düşüşü veya arızalar.
12. Yetkisiz ayar değişiklikleri: Kontrol paneli, mod, parametre veya yazılım ayarlarının yetkili servis dışındaki kişilerce değiştirilmesi sonucu oluşan arızalar.
13. Sınır değerler dışında kullanım: Cihazın tasarım limitlerinin dışında çalıştırılması (çok düşük dış hava sıcaklıklarında ısıtma, aşırı yüksek sıcaklıklarda soğutma, hatalı su debisi veya basıncı).
14. Donma kaynaklı arızalar: Kış aylarında cihazın kapatılması veya su devresinin boşaltılmaması sonucu donma ve buna bağlı hasarlar.

Garanti ile İlgili Müşterinin Dikkat Etmesi Gereken Konular

Lütfen aşağıdaki noktalara özen gösteriniz:

1. Cihazın kurulumu ve kullanımı sırasında, montaj ve kullanım kılavuzunda yer alan talimatlara uyduğunuzdan emin olunuz.
2. Herhangi bir arıza veya sorunla karşılaştığınızda, müdahale etmeyip doğrudan yetkili servisimize başvurunuz.
3. Garanti belgenizi, cihazın ilk devreye alınması sırasında servis tarafından düzenlenen servis formu ile birlikte; ayrıca cihaz faturasının bir örneğini güvenli bir yerde muhafaza ediniz.

GARANTİ BELGESİ

Üretici Firmanın

Ünvanı:
Adresi:
Telefonu:
Faks:
E-posta:
Yetkilinin İmzası:
Firmanın Kaşesi:

Satıcı Firmanın

Ünvanı:
Adresi:
Telefonu:
Faks:
E-posta:
Fatura Tarih ve Sayısı:
Teslim Tarihi ve Yeri:
Yetkilinin İmzası:
Firmanın Kaşesi:

Ürün

Cinsi:
Markası:
Modeli:

Garanti Süresi:
Azami Tamir Süresi:
Bandrol ve Seri No:

Garanti Şartları

- Garanti süresi, malın tüketiciye teslim edildiği tarihte başlar ve 2 yıl olarak uygulanır. Garanti belgesi, kâğıt üzerinde veya kalıcı veri saklayıcısı aracılığıyla düzenlenebilir. Tüketicinin talep etmesi halinde belge, kâğıt üzerinde yazılı olarak verilmek zorundadır.
- Malın tüm parçaları, herhangi bir ayırım yapılmaksızın garanti kapsamındadır.
- Malın ayıplı olduğunun tespiti halinde tüketici, 6502 sayılı Tüketicinin Korunması Hakkında Kanununun 11. maddesinde yer alan aşağıdaki seçicilik haklarından birini kullanabilir:
 - Sözleşmeden dönme,
 - Satış bedelinden indirim talep etme,
 - Ücretsiz onarım,
 - Malın ayıpsız misli ile değiştirilmesi.
- Tüketici ücretsiz onarım hakkını kullandığında, satıcı; işçilik, parça bedeli veya herhangi bir isim altında ücret talep etmeksizin onarımı yapmak veya yaptırmakla yükümlüdür. Tüketici, bu hakkı satıcıya, üreticiye veya ithalatçıya karşı kullanabilir. Bu kişiler, tüketiciye karşı ortak şekilde sorumludur ve sorumluluğu birbirlerine devredemezler.
- Tüketicinin ücretsiz onarım hakkını kullanmasına rağmen:
 - Malın garanti süresi içinde tekrar arızalanması,
 - Onarım için belirlenen azami sürenin aşılması,
 - Malın tamirinin mümkün olmadığı için yetkili servis, satıcı, üretici veya ithalatçı tarafından raporla tespit edilmesi durumlarında tüketici; bedel iadesi, ayıp oranında bedel indirimi veya malın ayıpsız misli ile değiştirilmesi haklarından birini talep edebilir. Satıcı bu talebi reddedemez; talebin karşılanmasından satıcı, üretici ve ithalatçı sorumludur.
- Malın azami tamir süresi 20 iş günüdür. Bu süre:
 - Garanti süresi içinde, arızanın yetkili servise veya satıcıya bildirildiği tarihte,
 - Garanti süresi dışında ise malın yetkili servise teslim edildiği tarihte başlar.Arıza 10 iş günü içinde giderilemezse üretici veya ithalatçı; tamir süreci tamamlanana kadar benzer özelliklerde bir ürünü tüketiciye ücretsiz olarak tahsis etmek zorundadır. Garanti süresi içinde arızalanan malda, onarım süresi garanti süresine eklenir.
- Malın kullanım kılavuzuna aykırı kullanılması sonucu oluşan arızalar garanti kapsamı dışındadır.
- Garanti kapsamında değiştirilen ürün veya parça, satın alınan malın kalan garanti süresi ile sınırlıdır.
- Arızanın kullanım hatasından kaynaklanıp kaynaklanmadığı; yetkili servis istasyonları tarafından, yetkili servis bulunmaması hâlinde sırasıyla satıcı, ithalatçı veya üretici tarafından azami tamir süresi içinde düzenlenen raporla belirlenir. Bu raporun bir nüshası tüketiciye verilir.
- Tüketiciler, şikâyet ve itirazlarıyla ilgili başvurularını tüketici hakem heyetlerine veya tüketici mahkemelerine yapabilirler.

 **VIRELLO**
+
HEAT PUMPS



0850 377 3507



info@virelloisi.com



www.virelloisi.com

Bu kullanım kılavuzunda yer alan bilgiler, teknik deęerler ve gorseller önceden bildirilmeksizin deęiştirilebilir. Virello, ürün ve dokümanlarında dilediđi zaman iyileştirme veya teknik deęişiklik yapma hakkını saklı tutar. Bu kılavuzdaki içerik yalnızca bilgilendirme amaçlıdır ve herhangi bir taahhüt niteliđi taşımaz. (Rev. 2025/01)